

UNWIREDTHINGS IKÖNN

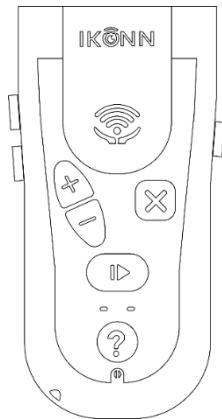

EN Instruction manual
DA Instruktionsmanual
NO Instruksjonsmanual
SV Bruksanvisning
FI Käyttöohjeet

Symbols/Symboler/Symbolit	4
---------------------------------	---

EN

Preface	5
Device description	5
Before first use	5
Parts and components.....	6
Operation	6
Mobile App.....	12
Tips and troubleshooting.....	13
Warnings, handling and safety	14
Technical specifications	16
Support and warranty	17
Disposal of electronic appliances	17
Copyright.....	17
Declaration of conformity	18

DA

Forord.....	19
Beskrivelse af udstyr.....	19
Før første brug.....	19
Dele og komponenter.....	20
Betjening	20
Mobil app.....	26
Tips og fejlfinding	27
Advarsler, håndtering og sikkerhed	27
Tekniske specifikationer.....	30
Support og garanti.....	30

Bortskaffelse af elektroniske apparater....	31
Ophavsret	31
Erklæring om overensstemmelse.....	31

NO

Forord	32
Beskrivelse av enheten	32
Før første gangs bruk	32
Delar og komponenter.....	33
Drift.....	33
Mobilapp	39
Tips og feilsøking.....	40
Advarsler, håndtering og sikkerhet.....	41
Tekniske spesifikasjoner	43
Support og garanti	43
Avhending av elektroniske apparater.....	44
Opphavsrett	44
Erklæring om samsvar.....	44









SV

Förord	45
Beskrivning av produkten	45
Före första användning	45
Delar och komponenter	46
Drift.....	46
Mobil app.....	52
Tips och felsökning.....	53
Varningar, hantering och säkerhet	54

Tekniska specifikationer.....	56
Support och garanti.....	57
Avfallshantering av elektroniska apparater	57
Upphovsrätt.....	57
Försäkran om överensstämmelse.....	58
FI	
Esipuhe.....	59
Laitteen kuvaus ja käyttötarkoitus.....	59
Ennen ensimmäistä käyttöä.....	59

Osat ja komponentit	60
Operaatio.....	60
Mobiilisovellus	66
Vinkkejä ja vianmäärittystä	67
Varoitukset, käsittely ja turvallisuus.....	67
Tekniset tiedot	70
Tuki ja takuu.....	70
Elektronisten laitteiden hävittäminen	71
Tekijänoikeus	71
Vaatimustenmukaisuusvakuutus.....	71

Symbols/Symboler/Symbolit

	<p>Manufacturer Producent Produsent Tillverkare Valmistaja</p>		<p>Serial number Serienummer Serienummer Serienummer Serianumero</p>
	<p>Catalogue number Katalognummer Katalognummer Luettelon numero</p>		<p>Lot/batch number Parti-/batchnummer Parti-/batchnummer Erän/erän numero</p>
	<p>Warning Advarsler Advarsel Varning Varoitus</p>		<p>Keep dry Opbevares tørt Oppbevares tørt Förvaras torrt Pidä kuivana</p>
	<p>Consult manual before use Se manualen før brug Se bruksanvisningen før bruk Rådfråga bruksanvisningen före användning Tutustu käyttöohjeeseen ennen käyttöä</p>		<p>Do not dispose in household waste Må ikke bortskaffes med husholdningsaffald Må ikke kastes i husholdningsavfall Får inte kastas i hushållsavfall Ei saa hävittää kotitalousjätteeseen</p>
	<p>Meets the requirements of EU harmonised standards Opfylder kravene i EU's harmoniserede standarder Oppfyller kravene i EUs harmoniserte standarder Uppfyller kraven i EU:s harmoniserade standarder Täyttää EU:n yhdenmukaistettujen standardien vaatimukset</p>		

Preface

Congratulations on purchasing your IKONN® Controller.

This manual serves as a guide to efficient and safe use of the product. Read this information thoroughly before using the product and store this document for future reference.

Device description and intended purpose

The IKONN Controller is designed for universal use, offering enhanced accessibility and greater independence for those with reduced vision. Packed with features such as date and time, timers, alarms, and voice memos, IKONN also connects seamlessly to a variety of compatible household devices. Acting as both a remote control and an audio guide, it ensures everyone, including those unable to rely on a screen, can easily access essential information and controls.

The IKONN Controller contains a number of built-in functions, including clock, timers, alarms and voice-memos. Additionally, it can connect to a range of compatible household products to control them or readback their measurements.

Before first use

Unpack the product with care. All packaging materials are recyclable, however you may wish to keep the packaging until you are satisfied that IKONN meets your needs.







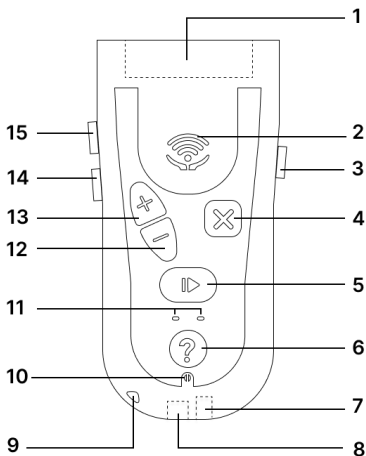

Having taken the product out of the packaging, ensure that all the parts and components are present and in good condition. In case of any missing elements, please get in touch with the retailer from whom you purchased the product.



Warning: To avoid injury or damage to the product, read section Handling and safety, before operating the product for the first time.

Parts and components



Item	Symbol
1	Accessory port
2	Audio speaker
3	Power button []
4	Cancel button []
5	Action button []
6	Help button []
7	Audio jack port
8	Charging port
9	Lanyard holder
10	Microphone
11	LEDs
12	Minus button []
13	Plus button []
14	Volume down button []
15	Volume up button []

Operation

Get started

To turn on the Controller, locate the single button on the right side of the device and hold it down for two seconds. You will hear a beep as the Controller starts up, followed by a greeting when it is ready to interact. To turn the device off, hold down the same button for two

seconds. Your device may need to be charged before use, in which case you should use the supplied cable, referring to the section on *Charging*.















After powering up, IKONN is in idle mode, with the Clock function selected. If you press the OK button briefly, you will hear the time. If you hold down the OK button for a longer time and release it, you will hear the date instead. In this way, pressing the buttons for a shorter or longer time can change their functionality.

Expression	Meaning
Short press	Pressing the button for half a second
Long press	Pressing the button for about 1 second or more
Hold down	Pressing the button for more than 2 seconds

The functions available on IKONN are presented in an audio menu. You can scroll through the list using the Plus [+] and Minus [-] arrow buttons. Once you have found the function you want to use, press the Action button [►] to select it which you also use to confirm choices. Pressing the square Cancel [✕] takes you back a step in a menu or stops the current activity.

If you want more detailed information about the function, you can long-press the Help button [?] to receive an explanation of how to use the function or accessory. Some options will only be available if you have connected a specific physical accessory such as a color sensor or purchased and added a product such as a kitchen scale.

All of the functions behave in a similar way. At any point you can leave a function by holding down the square Cancel [✕] button for a second to return to the main menu. If you are unsure what to do at any time, you can press the circular Help [?] button to hear the information guide.

In order to	Activity
Turn on the device and enter the main menu	Hold down []
Scroll through the list of available apps or increase/decrease a value when setting e.g. a timer	Use [] and []
Adjust volume	Use [] and []
Access chosen app. Start or stop a function in an app	Short press []
Launch an alternative action for an app	Long press []
Return to a previous step or cancel current activity without leaving the app.	Short press []
Cancel all activity and return to default state	Long press []
Get guidance on a particular function or accessory.	Press []
Dismiss the pop-up windows such as timer or alarm expiry	Short press [] or []
Lock and unlock the keypad	Hold down [] and then click []. Release [] key

Built-in functionality

The default IKONN features are available right after turning the device on. Amongst these is a **training program** which helps to familiarize you with operating the product.

It is recommended that you listen to the training program to get an overview of the controls and functions.

After turning on the device, select it by pressing the down arrow key once. When you hear “Training”, short press the Action button []. Follow the voice guide, which will help you get more acquainted with the device. The training course takes about 12 minutes to complete, but you can take as much time as you want and revisit the content by stepping backward.

In addition to the training program, you can access the following functions from the main menu:

Clock – Announces the current time in **12-hour, 24-hour, or analog format**, along with the date.

Alarm Clock – Allows you to set up to **five alarms**, either as a one-time alert or with recurring options for a selected weekday, or every day.

Timer – Lets you set up to **three individual timers**, which can be stopped and restarted as needed.

Voice Memo – Enables you to **record and store short voice messages**, which can serve as personal reminders.

Add New Product – Connects your IKONN Controller to compatible devices. For more details, refer to the *Compatible Products* and *Adding a New Product* sections of the manual.

Settings – Allows you to set and customize various aspects of your IKONN Controller. This includes:

- Setting the clock and choosing your preferred **time format**.
- Changing the **units** that IKONN gives measurements in.
- Checking the device's **battery level**.
- Adjusting how much IKONN automatically provides help in each function.
- Specifying your **height** for BMI measurement.
- Resetting your device to **remove** all installed products, settings and voice memos.

Charging

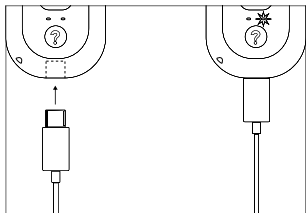

To charge the IKONN Controller, plug the thin USB-C) end of the USB-C cable into the charging port at the base of the device. The other rectangular end (USB-A) can be plugged into a charger or a computer. IKONN will let you know when its battery is getting low and needs charging. Charging progression is indicated by an orange LED light on the keypad which blinks during charging and remains on when charging is complete. When IKONN is fully

charged it will inform you verbally and the light will remain on. When charging has completed, we recommend removing IKONN from the charging cable. Even if charging has not completed, you can always remove the cable if you need to use your device.

Microphone

The IKONN Controller contains a microphone at the base of the unit, just below the help button. The microphone is used when recording voice memos or to name items such as timers or alarms. Any functions which make use of the microphone require you to long press the Action [►] button to start recording. During recording, short press ok to stop and save the recording or cancel to discard it.

Plug-in accessories

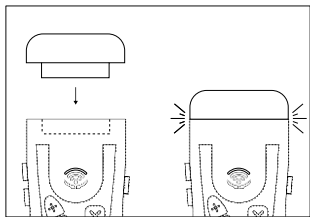

At the top of the device, you'll find the wide curved module **docking port** where you can attach plug-in accessories. When you attach an accessory, new functions may become available in the menu, such as a color sensor or light detector. When you remove an accessory, the associated functions will no longer be available. Take an accessory and notice that the base

has some protruding rails. These rails slide into the grooves on the lower surface of the docking port. Push the accessory in gently until you feel a click. When you've connected the accessory, you'll hear a sound and message indicating which module has been attached. When you remove the accessory, you will also hear a message.



Warning: Do not insert anything else into the accessory docking port, as it may cause damage to the port or to the device. Never force the accessory; if it doesn't slide in with gentle pressure, it is probably upside down.

Compatible products

Besides connecting to plug-in accessories, IKONN also connects with a wide range of other products labeled as **IKONN compatible**. This expanding range of devices includes kitchen scales, bathroom scales, room thermometers, kitchen thermometers, tape measures, and more in the future.

To utilize one of these functions, select it from the menu using the Plus [+] and Minus [-] buttons and then press the Action button [►]. Make sure the IKONN compatible product is turned on, and IKONN should immediately detect it. If you are uncertain about the functions available for the certain product, you can always long press the Help button [?].

Adding a new product

To avoid presenting unnecessary options, IKONN only lists products you have installed. To install a new product, choose the “Add Product” entry in the main menu. Press Action [►] to scan for it, and ensure that the new product is turned on and nearby. Only turn on one new product of the same type at a time. IKONN will locate the product and ask if you wish to install the product. Press the Action button to confirm or Cancel if the wrong product was found and you need to re-scan for the new product. If you cannot find your new product, ensure that it has batteries and is powered on.

EN

Note that some products may come with batteries pre-installed, in which case you may need to pull out the small plastic insulating tab before operation.

You only need to perform this installation action once with a new product. After doing so, it will be added to the list of options in the main menu and you can select it from the menu in order to operate your new product. You can install multiple products of the same type to the controller and you can also install the same product to several IKONN controllers if you share it with others.

Headset connection

The 3.5mm audio jack for headphones is located on the bottom edge of the device, near the USB-C charging connector. Plugging in headphones will redirect audio from the speaker to the headphones, so if no sound is heard from the speaker, check if headphones are connected. This version of IKONN only supports 3.5mm audio jacks, and earphones with different plugs, such as those from early iPhone models, are not compatible.

Avoid listening at unnecessarily high volumes. Note that the Controller cannot drive headphones with very high impedances.

Lanyard



Warning: The IKONN controller has a small hole in the enclosure allowing the mounting of a neck or wrist lanyard. Should you choose to mount your own lanyard ensure that it has a safety break-out function to avoid serious injury if the lanyard is suddenly pulled in an accident.

Mobile App

Although IKONN is designed to function as a standalone device out of the box, it is recommended that you use it together with the dedicated IKONN Update smartphone app to maximize its capabilities.

This smartphone app connects with IKONN and provides access to system updates, the ability to change voices as well as **additional features** and **personalization options** to suit your preferences. The app also synchronizes the IKONN system time to that of the phone network, allowing for very precise time setting.

Download

Download the **IKONN Update app**, available on the App Store® and follow the on-screen instructions to connect with IKONN.

Setup

Open the app and follow the instructions for connecting with your IKONN device which should be located close to the phone.

Note that IKONN must be connected with a cable to a charger in order to establish a connection with the phone app.

When connection is requested, the left blue LED on the IKONN will start **blinking** and you will be prompted by both the IKONN device and the app to approve the connection. The light will turn solid once you approve the request using IKONN.

Tips and troubleshooting

You can find a list of solutions for the most frequently occurring issues at:

ikonn.info/products/ikonn-controller

If you experience problems in operating your product, please contact the retailer where you purchased it. If you are unable to make contact with them, contact the manufacturer at:

ikonn.info/support

Warnings, handling and safety



Warning: Read all safety information below before using IKONN and keep this manual for future reference. As with all electronic products, failure to follow safety instructions can result in fire, electric shock, or other injuries, as well as damage to IKONN or other property.

General safety and handling

This device should be used in compliance with the intended use. Handle IKONN with care, as it contains sensitive electronic components. IKONN can be damaged if dropped, burned, punctured, or crushed, or immersed in liquid. Always check for visible signs of damage. If you find any, reach out to the retailer from whom you purchased the product. Do not open or attempt to repair IKONN yourself, as disassembling of the device may cause injury to you or damage the device. Do not use a damaged IKONN device.

Charge IKONN with the included cable and optional adapter or other third-party made for IKONN cable and compatible power adapters. Using damaged cables or chargers, or charging in presence of moisture can cause an electrical faults or shocks. Ensure that the AC plug or AC power cord is fully inserted into a power outlet. Power adapters may become warm during normal use, and prolonged contact may cause injury. Always allow adequate ventilation around power adapters during charging.

High volume sound levels may cause hearing damage. Do not listen to sounds at high volume levels for long periods. Background noise, as well as continued exposure to high volume levels, can make sounds seem quieter than they actually are. Check the volume before inserting anything in your ear.

Radio frequency emissions from IKONN can negatively affect the operation of other electronic equipment.

IKONN does not transmit any radio frequencies when in its base state, operating as a clock or alarm clock, however it uses radio functionality to advertise its presence when a charging cable is inserted. Do not charge IKONN or use it with compatible products in sensitive areas, such as an aircraft in flight.

Avoid applying excessive pressure or bending the device. Never force a connector into a port or apply excessive pressure to buttons. If the connector and port do not join with reasonable ease, check for obstructions, make sure that the connector matches the port and that the connector is positioned correctly in relation to the port.

Do not operate the device in places that are hot, humid, excessively dusty, where insects may enter, where it might be exposed to mechanical vibration, near flammable objects and in rooms with smoke or steam. Avoid leaving it in sunlight in a hot car for example.

Operate IKONN only in acceptable temperatures. IKONN's work and storage temperature range is given in the *Technical specifications* section. Operating it outside of this range may result in its damage and shortening of battery life. Avoid exposing IKONN to dramatic changes in temperature or humidity. It is normal for IKONN to feel slightly warm while charging or during prolonged use.

Ensure that IKONN remains dry at all times. Do not use the device when your hands are wet. IKONN shall not be exposed to dripping or splashing. In order to clean IKONN, unplug all cables, turn it off and use a soft, slightly damp, lint-free cloth. Avoid the use of alcohol or harsh abrasive cleaning agents. Avoid getting moisture in openings.

If you have medical conditions that you believe could be affected by IKONN, consult with your physician prior to using IKONN.

Batteries

Do not attempt to replace the battery in IKONN yourself. The IKONN battery should be replaced only by an authorized service provider and must be recycled or disposed of separately from household waste.

EN

Do not burn or expose the batteries to high temperatures, as this could lead to explosions. Do not tamper with batteries or cells in any way.

If your IKONN product is destroyed by accident, place it in a sealed plastic bag prior to transporting it anywhere.

Security

The device does not store personal identifiers. It uses strong hardware and IT security measures, including encryption and authentication, to protect against unauthorized access and data interception. Connections are limited to trusted networks, ensuring secure and reliable operation.

Technical specifications

Model	IKONN-1	Dimensions	120x65x15 mm
Weight	83g	RF TX Power	Max 12dBm
Power supply	Lithium-ion battery (non-removable)	Transmission frequency range	RF: ISM, 2.400 - 2.4835 GHz
Battery lifetime	300 charging cycles or 36 months	Charging voltage/current	4.9V-5.1V, 500mA
Transport temperature	from 10°C to 40°C	Working temperature	from 5°C to 40°C
Transport humidity	from 0% to 85%	Working humidity	from 0% to 85%
Modulation	DSSS	Expected service life	3 years

Technical specifications may change without prior notification to improve product quality.

Made in EU.

Support and warranty

This product is warranted against defects in materials and workmanship for a period of two years from the date of original purchase. This warranty does not cover damage caused by misuse, accident or unauthorized modifications. For parts subject to wear and tear, including the battery, the warranty is one year. Please retain your proof of purchase.

Disposal of electronic appliances



The product and/or batteries should be disposed of separately from household waste. Upon reaching the end of its operational life, ensure the proper disposal of cells, batteries, or accumulators by delivering them to a collection point designated by your local authorities. Consumers are encouraged to reach out to their local authorities or the retailer for guidance on the correct disposal of old machines and their associated batteries. In the EU these rules are governed by directive 2012/19/EU (Waste Electrical and Electronic Equipment).

Copyright

Unwired Things ApS retains intellectual property rights for the content contained within this document and all hardware design, audio content and software functionality contained in the IKONN product. All rights reserved. Unauthorized reproduction, distribution, or use of any part of this document and product may violate applicable laws and could result in civil and criminal penalties. IKONN is a registered trademark of Unwired Things. All rights reserved.

©Unwired Things 2024

Declaration of conformity

The manufacturer, Unwired Things, declares that the IKONN-1 device complies with Radio Equipment Directive 2014/53/EU. The full text of the EU Declaration of Conformity is available online: ikonn.info/conformity

Forord

Tillykke med købet din IKONN® Controller.

Denne manual fungerer som en vejledning til effektiv og sikker brug af produktet. Læs disse oplysninger grundigt, før du bruger produktet, og gem dette dokument til senere brug.

Beskrivelse af udstyr og tilsigtet formål

IKONN-controlleren er designet til universel brug og giver forbedret tilgængelighed og større uafhængighed for personer med nedsat syn. IKONN er fyldt med funktioner som dato og klokkeslæt, timere, alarmer og stemmememoer, og den kan problemfrit tilsluttes en række kompatible husholdningsapparater. Den fungerer både som fjernbetjening og audioguide og sikrer, at alle, også dem, der ikke kan stole på en skærm, nemt kan få adgang til vigtige oplysninger og kontroller.

IKONN Controller indeholder en række indbyggede funktioner, herunder ur, timere, alarmer og stemmememoer. Derudover den kanforbindes til en række kompatible husholdningsprodukter for at styre dem eller aflæse deres målinger.

Før første brug

Pak produktet ud med omhu. Alle emballagematerialer er genanvendelige, men du kan beholde emballagen, indtil du er sikker på, at IKONN opfylder dine behov.

Når du har taget produktet ud af emballagen, skal du sikre dig, at alle dele og komponenter er til stede og i god stand. Hvis der mangler noget, bedes du kontakte den forhandler, hvor du har købt produktet.



Advarsel: For at undgå personskade eller beskadigelse af produktet skal du læse afsnittet Håndtering og sikkerhed, før du tager produktet i brug første gang.

Dele og komponenter

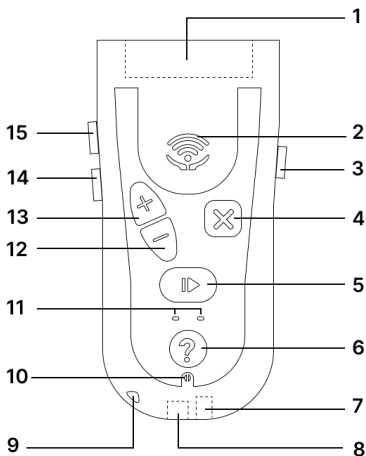

Vare	Symbol
1	Port til tilbehør
2	Lydhøjttaler
3	Tænd/sluk-knap []
4	Annuller-knap []
5	Handlingsknap []
6	Hjælp-knap []
7	Port til lydстик
8	Opladningsport
9	Holder til nøglesnor
10	Mikrofon
11	Lysdioder
12	Minus-knap []
13	Plus-knap []
14	Lydstyrke ned-knap []
15	Lydstyrke op-knap []

Betjening

Kom godt i gang

For at tænde controlleren skal du finde den enkelte knap på højre side af enheden og holde den nede i to sekunder. Du vil høre et bip, når controlleren starter op, efterfulgt af en hilsen, når den er klar til at interagere.

For at slukke enheden skal du holde den samme knap nede i to sekunder. Din enhed skal muligvis oplades før brug, og i så fald skal du bruge det medfølgende kabel, se afsnittet *Opladning*.















Efter opstart er IKONN i inaktiv tilstand med urfunktionen valgt. Hvis du trykker kortvarigt på OK-knappen, hører du klokkeslættet. Hvis du holder OK-knappen nede i længere tid og slipper den igen, hører du datoen i stedet. På denne måde kan man ændre knappernes funktion ved at trykke på dem i kortere eller længere tid.

Udtryk	Betydning
Kort presse	Tryk på knappen i ca. 0,5 sekunder
Langt tryk	Tryk på knappen i ca. 1 sekund eller mere
Hold nede	Tryk på knappen i mere end 2 sekunder

De funktioner, der er tilgængelige på IKONN, præsenteres i en lydmenu. Du kan rulle gennem listen ved hjælp af pileknapperne Plus [+] og Minus [-]. Når du har fundet den funktion, du vil bruge, skal du trykke på Action-knappen [►] for at vælge den, som du også bruger til at bekræfte valg. Hvis du trykker på den firkantede Annuller [✕], går du et skridt tilbage i en menu eller stopper den aktuelle aktivitet.

Hvis du vil have mere detaljerede oplysninger om funktionen, kan du trykke længe på knappen Hjælp [?] for at få en forklaring på, hvordan du bruger funktionen eller tilbehøret. Nogle muligheder vil kun være tilgængelige, hvis du har tilsluttet et bestemt fysisk tilbehør som f.eks. en farvesensor eller købt og tilføjet et produkt som f.eks. en køkkenvægt.

Alle funktionerne opfører sig på samme måde. Du kan til enhver tid forlade en funktion ved at holde den firkantede Cancel [✕]-knap nede i et sekund for at vende tilbage til hovedmenuen . Hvis du på noget tidspunkt er i tvivl om, hvad du skal gøre, kan du trykke på den cirkulære Help [?]-knap for at høre informationsguiden.

For at kunne	Aktivitet
Tænd for enheden, og gå ind i hovedmenuen	Hold [] nede.
Rul gennem listen over tilgængelige apps, eller øg/formindsk en værdi, når du f.eks. indstiller en timer	Brug [] og []
Juster lydstyrken	Brug [] og []
Få adgang til den valgte app. Start eller stop en funktion i en app	Tryk kort på []
Start en alternativ handling for en app	Tryk længe på []
Gå tilbage til et tidligere trin, eller afbryd den aktuelle aktivitet uden at forlade appen.	Tryk kort på []
Annuler alle aktiviteter og vend tilbage til standardtilstand	Tryk længe på []
Få vejledning om en bestemt funktion eller tilbehør	Tryk på []
Afvis pop op-vinduer som udløb af timer eller alarm	Tryk kort på [] eller []
Lås og lås op for tastaturet	Hold nede [], og klik [] derefter. Frigør []

Indbygget funktionalitet

Standard IKONN-funktionerne er tilgængelige lige efter, at du har tændt for enheden. Blandt disse er et **træningsprogram**, som hjælper dig med at blive fortrolig med at betjene produktet.

Det anbefales, at du lytter til træningsprogrammet for at få et overblik over betjening og funktioner. Når du har tændt for enheden, skal du vælge den ved at trykke på pil ned en gang. Når du hører du "Training", skal kort trykke på handlingsknappen []. Følg stemmeguiden, som vil hjælpe dig med at blive mere fortrolig med enheden.

Træningskurset tager ca. 12 minutter at gennemføre, men du kan tage så meget tid, du vil, og gense indholdet ved at gå baglæns.

Ud over træningsprogrammet kan du få adgang til følgende funktioner fra hovedmenuen:

Ur - Viser den aktuelle tid i **12-timers-, 24-timers- eller analogt format** sammen med datoen.

Vækkeur - Giver dig mulighed for at indstille op til **fem alarmer**, enten som en engangsalarm eller med tilbagevendende indstillinger for en valgt ugedag eller hver dag.

Timer - Giver dig mulighed for at indstille op til **tre individuelle timere**, som kan stoppes og genstartes efter behov.

Voice Memo - Giver dig mulighed for **at optage og gemme korte talebeskeder**, som kan fungere som personlige påmindelser.

Tilføj nyt produkt - Forbinder din IKONN Controller med kompatible enheder. Se afsnittene *Kompatible produkter* og *Tilføjelse af et nyt produkt* i manualen for at få flere oplysninger.

Indstillinger - Giver dig mulighed for at indstille og tilpasse forskellige aspekter af din IKONN Controller. Dette omfatter:

- Indstilling af uret og valg af dit foretrukne **tidsformat**.
- Ændring af de **enheder**, som IKONN giver målinger i.
- Kontrol af enhedens **batteriniveau**.
- Justering af, hvor meget IKONN automatisk giver hjælp i hver funktion.
- Angive din **højde** til BMI-måling.
- Nulstille din enhed for at **fjerne** alle installerede produkter, indstillinger og stemmememoer.

Opladning

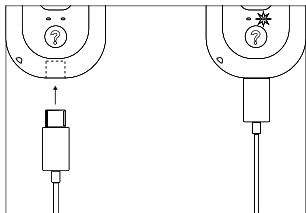

For at oplade IKONN Controller skal du sætte den tynde USB-C-ende af USB-C-kablet i opladningsporten i bunden af enheden. Den anden rektangulære ende (USB-A) kan sættes i en oplader eller en computer. IKONN fortæller dig, når batteriet er ved at være fladt og skal oplades. Opladningsforløbet indikeres af en orange LED-lampe på tastaturet, som blinker under opladningen og forbliver tændt, når opladningen er færdig. Når IKONN er fuldt

opladet, får du mundtlig besked, og lyset forbliver tændt. Når opladningen er færdig, anbefaler vi, at du fjerner IKONN fra ladekablet. Selv om opladningen ikke er færdig, kan du altid fjerne kablet, hvis du skal bruge din enhed.

Mikrofon

IKONN Controller indeholder en -mikrofon i bunden af enheden, lige under hjælpeknappen. Mikrofonen bruges til at optage stemmememoer eller til at navngive elementer som f.eks. timere eller alarmer. Alle funktioner, der gør brug af mikrofonen, kræver, at du trykker længe på Action [►]-knappen for at starte optagelsen. Under optagelsen kan du trykke kort på ok for at stoppe og gemme optagelsen eller annullere for at kassere den.

Plug-in tilbehør

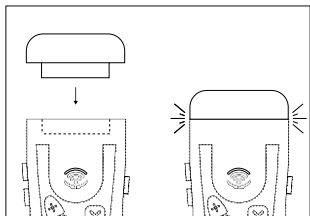

Øverst på enheden finder du den brede, buede **modul-dockingport**, hvor du kan tilslutte plug-in-tilbehør. Når du tilslutter et tilbehør, kan nye funktioner blive tilgængelige i menuen, f.eks. en farvesensor eller en lysdetektor. Når du fjerner et tilbehør, vil de tilhørende funktioner ikke længere være tilgængelige. Tag et tilbehør og læg mærke til, at basen har nogle

fremspringende skinner. Disse skinner glider ind i rillerne på undersiden af dockingporten. Skub forsigtigt tilbehøret ind, indtil du mærker et klik. Når du har tilsluttet tilbehøret, hører du en lyd og en besked om, hvilket modul der er tilsluttet. Når du fjerner tilbehøret, vil du også høre en besked.

Kompatible produkter

Ud over at tilslutte plug-in-tilbehør kan IKONN også tilsluttes en lang række andre produkter, der er mærket som **IKONN-kompatible**. Dette voksende udvalg af enheder omfatter køkkenvægte, badevægte, rumtermometre, køkkentermometre, målebånd og meget mere i fremtiden.

For at bruge en af disse funktioner skal du vælge den i menuen ved hjælp af knapperne Plus [+] og Minus [-] og derefter trykke på knappen Action [▶]. Sørg for, at det IKONN-kompatible produkt er tændt, så burde IKONN straks registrere det. Hvis du er i tvivl om, hvilke funktioner der er tilgængelige for et bestemt produkt, kan du altid trykke længe på



Advarsel: Sæt ikke andet ind i dockingporten til tilbehør, da det kan beskadige porten eller enheden. Tving aldrig tilbehøret; hvis det ikke glider ind med et let tryk, er det sandsynligvis vendt på hovedet.

knappen Hjælp [?].

Tilføjelse af et nyt produkt

For at undgå at præsentere unødvendige muligheder viser IKONN kun de produkter, du har installeret. Hvis du vil installere et nyt produkt, skal du vælge "Tilføj produkt" i hovedmenuen.

Tryk på Action [▶] for at scanne efter det, og sørg for, at det nye produkt er tændt og i nærheden. Tænd kun for ét nyt produkt af samme type ad gangen. IKONN finder produktet og spørger, om du vil installere det. Tryk på knappen Action for at bekræfte eller Cancel, hvis det forkerte produkt blev fundet, og du skal scanne efter det nye produkt igen. Hvis du ikke kan finde dit nye produkt, skal du sikre dig, at det har batterier og er tændt. Bemærk, at nogle

DA

produkter kan leveres med batterier forhånd, installeret på og i så fald kan det være nødvendigt at trække den lille isolerende plastikflig ud før brug.

Du behøver kun at udføre denne installationshandling én gang med et nyt produkt. Når du har gjort det, bliver det føjet til listen over valgmuligheder i hovedmenuen, og du kan vælge det i menuen for at betjene dit nye produkt. Du kan installere flere produkter af samme type på controlleren, og du kan også installere det samme produkt på flere IKONN-controllere, hvis du deler det med andre.

Tilslutning af headset

3,5 mm-lydstikket til hovedtelefoner er placeret på enhedens nederste kant i nærheden af USB-C-opladningsstikket. Hvis du tilslutter hovedtelefoner, omdirigeres lyden fra højttaleren til hovedtelefonerne, så hvis der ikke høres nogen lyd fra højttaleren, skal du tjekke, om hovedtelefonerne er tilsluttet. Denne version af IKONN understøtter kun 3,5 mm lydстик, og høretelefoner med andre stik, f.eks. fra tidlige iPhone-modeller, er ikke kompatible. Undgå at lytte ved unødigt høj lydstyrke. Bemærk, at controlleren ikke kan drive hovedtelefoner med meget høj impedans.

Snor



Advarsel: IKONN-controlleren har et lille hul i kabinettet til montering af en Hals- eller håndledssnor. Hvis du vælger at montere din egen snor, skal du sørge for, at den har en sikkerhedsafbryderfunktion for at undgå alvorlige skader, hvis der pludselig trækkes i snoren ved en ulykke.

Mobil app

Selvom IKONN er designet til at fungere som selvstændig enhed, anbefales det, at du bruger den sammen med den dedikerede IKONN Update-smartphone-app for at maksimere dens muligheder. Denne smartphone-app forbindes med IKONN og giver adgang til systemopdateringer, mulighed for at ændre stemmer samt **yderligere funktioner** og

tilpasningsmuligheder, der passer til dine præferencer. Appen synkroniserer også IKONN-systemets tid med telefonnetværkets, hvilket giver mulighed for meget præcis tidsindstilling.

Download

Download **IKONN Update-appen**, som findes i App Store®, og følg instruktionerne på skærmen for at oprette forbindelse til IKONN.

Opsætning

Åbn appen, og følg instruktionerne for at oprette forbindelse til din IKONN-enhed, som skal være placeret tæt på telefonen.

Bemærk, at IKONN skal være forbundet med et kabel til en oplader for at kunne oprette forbindelse til telefonappen.

Når der anmodes om forbindelse, begynder den venstre blå LED på IKONN at **blinke**, og du bliver bedt om at godkende forbindelsen af både IKONN-enheden og appen. Lyset lyser konstant, når du har godkendt anmodningen ved hjælp af IKONN.

Tips og fejlfinding

Du kan finde en liste over løsninger på de hyppigst forekommende problemer på:

ikonn.info/da/products/ikonn-controller

Hvis du oplever problemer med at betjene dit produkt, skal du kontakte den forhandler, hvor du har købt det. Hvis du ikke kan komme i kontakt med dem, skal du kontakte producenten på:

ikonn.info/da/support

Advarsler, håndtering og sikkerhed



Advarsel: Læs alle nedenstående sikkerhedsoplysninger, før du bruger IKONN, og opbevar denne manual til senere brug. Som med alle elektroniske produkter kan manglende overholdelse af sikkerhedsanvisningerne resultere i

DA

brand, elektrisk stød eller andre personskader samt skade på IKONN eller anden ejendom.

Generel sikkerhed og håndtering

Denne enhed skal bruges i overensstemmelse med den tilsigtede brug. Håndter IKONN med forsigtighed, da den indeholder følsomme elektroniske komponenter. IKONN kan blive beskadiget, hvis den tabes, brændes, punkteres eller knuses, eller nedsænkes i væske. Se altid efter synlige tegn på skader. Hvis du finder nogen, skal du kontakte den forhandler, hvor du har købt produktet. Du må ikke selv åbne eller forsøge at reparere IKONN, da adskillelse af enheden kan forårsage personskade eller beskadige enheden. Brug ikke en beskadiget IKONN-enhed.

Oplad IKONN med det medfølgende kabel og den valgfri adapter eller et andet tredjeparts kabel til IKONN og kompatible strømadaptere. Brug af beskadigede kabler eller opladere eller opladning i nærheden af fugt kan forårsage elektriske fejl eller stød. Sørg for, at vekselstrømsstikket eller netledningen er sat helt ind i en stikkontakt. Strømadaptere kan blive varme under normal brug, og langvarig kontakt kan forårsage skader. Sørg altid for tilstrækkelig ventilation omkring strømadaptere under opladning.

Høj lydstyrke kan forårsage høreskader. Lyt ikke til lyde med høj lydstyrke i længere perioder. Baggrundsstøj og vedvarende eksponering for høje lydstyrker kan få lyde til at virke mere stille, end de faktisk er. Tjek lydstyrken, før du putter noget i øret.

Radiofrekvensmissioner fra IKONN kan påvirke driften af andet elektronisk udstyr negativt. IKONN udsender ingen radiofrekvenser, når den er i basistilstand og fungerer som ur eller vækkeur, men den bruger radiofunktionalitet til at annoncere sin tilstedeværelse, når der er sat et opladningskabel i. IKONN ikke oplades eller bruges sammen med små kompatible produkter i følsomme områder, f.eks. i et fly under flyvning.

Undgå at lægge for meget pres på eller bøje enheden. Tving aldrig et stik ind i en port, og tryk aldrig for hårdt på knapperne. Hvis stikket og porten ikke kan sættes sammen med rimelig

lethed, skal du tjekke for forhindringer og sikre dig, at stikket passer til porten, og at stikket er placeret korrekt i forhold til porten.

Brug ikke enheden på steder, der er varme, fugtige, meget støvede, hvor der kan komme insekter ind, hvor den kan blive udsat for mekaniske vibrationer, i nærheden af brændbare genstande og i rum med røg eller damp. Undgå at efterlade den i sollys i f.eks. en varm bil.

Brug kun IKONN ved acceptable temperaturer. IKONN's arbejds- og opbevaringstemperaturområde er angivet i afsnittet *Tekniske specifikationer*. Brug af den uden for dette område kan resultere i beskadigelse og forkortelse af batteriets levetid. Undgå at udsætte IKONN for dramatiske ændringer i temperatur eller luftfugtighed. Det er normalt, at IKONN føles lidt varm under opladning eller ved længere tids brug.

Sørg for, at IKONN altid er tør. Brug ikke enheden, når dine hænder er våde. IKONN må ikke udsættes for dryp eller stænk. For at rengøre IKONN skal du trække alle kabler ud, slukke for den og bruge en blød, let fugtig, fnugfri klud. Undgå at bruge alkohol eller skrappe rengøringsmidler. Undgå at få fugt ind i åbninger.

Hvis du har medicinske tilstande, som du mener kan påvirkes af IKONN, skal du rådføre dig med din læge, før du bruger IKONN.

Batterier

Forsøg ikke selv at udskifte batteriet i IKONN. IKONN-batteriet må kun udskiftes af en autoriseret serviceudbyder og skal genbruges eller bortskaffes adskilt fra husholdningsaffald.

Batterierne må ikke brændes eller udsættes for høje temperaturer, da det kan føre til eksplosioner. Der må ikke pilles ved batterier eller celler på nogen måde.

Hvis dit IKONN-produkt bliver ødelagt ved et uheld, skal du lægge det i en forsegleet plastikpose, før du transporterer det nogen steder hen.

Sikkerhed

DA

Enheden gemmer ikke personlige identifikatorer. Den bruger stærke hardware- og IT-sikkerhedsforanstaltninger, herunder kryptering og autentificering, for at beskytte mod uautoriseret adgang og dataaflytning. Forbindelser er begrænset til betroede netværk, hvilket sikrer en sikker og pålidelig drift.

Tekniske specifikationer

Model	IKONN-1	Dimensioner	120x65x15 mm
Vægt	83g	RF TX Power	Max 12dBm
Strømforsyning	Lithium-ion-batteri (ikke aftageligt)	Transmissionsfrekvensområde	RF: ISM, 2,400 - 2,4835 GHz
Batteriets levetid	300 opladningscykluser eller 36 måneder	Opladningsspænding/strøm	4,9V-5,1V, 500mA
Transporttemperatur	fra 10 C° til 40 C°	Arbejdstemperatur	fra 5 C° til 40 C°
Transportfugtighed	fra 0% til 85%	Arbejdsfugtighed	fra 0% til 85%
Modulation	DSSS	Forventet levetid	3 år

Tekniske specifikationer kan ændres uden forudgående varsel for at forbedre produktkvaliteten.

Fremstillet i EU.

Support og garanti

Dette produkt er garanteret mod materiale- og fabriktionsfejl i en periode på to år fra den oprindelige købsdato. Denne garanti dækker ikke skader forårsaget af forkert brug, uheld eller uautoriserede ændringer. For dele, der er udsat for slitage, herunder batteriet, er der et års garanti. Gem venligst dit købsbevis.

Bortskaffelse af elektroniske apparater



Produktet og/eller batterierne skal bortskaffes separat fra husholdningsaffaldet. Når det operationelle er slut, skal du sørge for korrekt bortskaffelse af celler, batterier eller akkumulatorer ved at aflevere dem til et indsamlingssted, der er udpeget af dine lokale myndigheder. Forbrugere opfordres til at kontakte de lokale myndigheder eller forhandleren for at få vejledning i korrekt bortskaffelse af gamle maskiner og de tilhørende batterier. I EU er disse regler reguleret af direktiv 2012/19/EU (affald af elektrisk og elektronisk udstyr).

Ophavsret

Unwired Things ApS bevarer de intellektuelle ejendomsrettigheder til indholdet i dette dokument og alt hardwaredesign, lydindhold og softwarefunktionalitet i IKONN-produktet. Alle rettigheder er forbeholdt. Uautoriseret reproduktion, distribution eller brug af enhver del af dette dokument og produkt kan være i strid med gældende love og kan resultere i civil- og strafferetlige sanktioner. IKONN er et registreret varemærke tilhørende Unwired Things. Alle rettigheder er forbeholdt.

©Unwired Things 2024

Erklæring om overensstemmelse

Producenten, Unwired Things, erklærer, at IKONN-1-enheden er i overensstemmelse med radioudstyrsdirektivet 2014/53/EU. Den fulde tekst til EU-overensstemmelseserklæringen er tilgængelig online: ikonn.info/da/conformity

Forord

Gratulerer med kjøpet din IKONN® Controller.

Denne bruksanvisningen fungerer som en veiledning til effektiv og sikker bruk av produktet. Les denne informasjonen grundig før du tar produktet i bruk, og oppbevar dette dokumentet for fremtidig bruk.

Beskrivelse av enheten og tiltenkt formål

IKONN-kontrolleren er designet for universell bruk, noe som gir økt tilgjengelighet og større uavhengighet for personer med nedsatt syn. IKONN er fullpakket med funksjoner som dato og klokkeslett, tidtakere, alarmer og talememoer, og kan også kobles sømløst til en rekke kompatible husholdningsapparater. Den fungerer både som fjernkontroll og audioguide, og sørger for at alle, også de som ikke kan stole på en skjerm, enkelt kan få tilgang til viktig informasjon og kontroller.

IKONN Controller har en rekke innebygde funksjoner, blant annet klokke, tidtakere, alarmer og talememoer. I tillegg den kankobles til en rekke kompatible husholdningsprodukter for å styre dem eller lese av målingene deres.

Før første gangs bruk

Pakk ut produktet med forsiktighet. Alt emballasjemateriale er resirkulerbart, men det kan være lurt å beholde emballasjen til du er sikker på at IKONN tilfredsstillere dine behov. Når du har tatt produktet ut av emballasjen, må du forsikre deg om at alle deler og komponenter er til stede og i god stand. Hvis det skulle mangle noe, ber vi deg ta kontakt med forhandleren der du kjøpte produktet.



Advarsel: For å unngå personskade eller skade på produktet må du lese avsnittet Håndtering og sikkerhet før du tar produktet i bruk for første gang.

Deler og komponenter

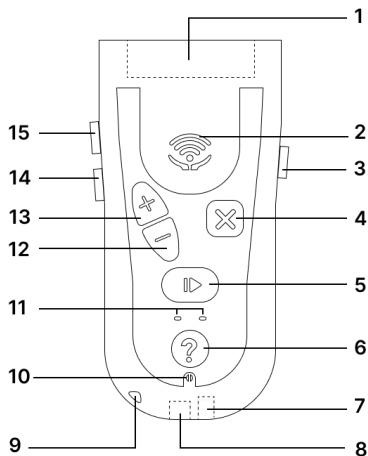

Vare	Symbol
1	Port for tilbehør
2	Lydhøytaler
3	Av/på-knapp []
4	Avbryt-knappen []
5	Handlingsknapp []
6	Hjelp-knappen []
7	Lydkontaktport
8	Ladeport
9	Nøkkelbåndholder
10	Mikrofon
11	Lysdioder
12	Minus-knapp []
13	Pluss-knapp []
14	Volum ned-knappen []
15	Volum opp-knappen []

Drift

Kom i gang

For å slå på kontrolleren finner du den ene knappen på høyre side av enheten og holder den inne i to sekunder. Du vil høre et pip når kontrolleren starter opp, etterfulgt av en hilsen når den er klar til å samhandle.

NO

For å slå av enheten holder du den samme knappen inne i to sekunder. Det kan hende at enheten må lades før bruk, og i så fall bør du bruke den medfølgende kabelen, se avsnittet om *lading*.















Etter oppstart er IKONN i hvilemodus, med klokkefunksjonen valgt. Hvis du trykker kort på OK-knappen, hører du klokkeslettet. Hvis du holder OK-knappen inne i lengre tid og slipper den igjen, vil du høre datoen i stedet. På denne måten kan du endre knappenes funksjon ved å trykke på dem i kortere eller lengre tid.

Uttrykk	Betydning
Kort trykk	Trykk på knappen i ca. 0,5 sekunder
Langt trykk	Trykk på knappen i ca. 1 sekund eller mer
Hold nede	Trykk på knappen i mer enn 2 sekunder

Funksjonene som er tilgjengelige på IKONN, presenteres i en lydmeny. Du kan bla gjennom listen ved hjelp av pilknappene Plus [+] og Minus [-]. Når du har funnet funksjonen du vil bruke, trykker du på Action-knappen [▶] for å velge den, som du også bruker til å bekrefte valg. Ved å trykke på den firkantede Avbryt [✕] går du et steg tilbake i en meny eller stopper den aktuelle aktiviteten.

Hvis du vil ha mer detaljert informasjon om funksjonen, kan du trykke lenge på Hjelp-knappen [?] for å få en forklaring på hvordan du bruker funksjonen eller tilbehøret. Noen alternativer vil bare være tilgjengelige hvis du har koblet til et bestemt fysisk tilbehør, for eksempel en fargesensor, eller hvis du har kjøpt og lagt til et produkt som for eksempel en kjøkkenvekt.

Alle funksjonene oppfører seg på samme måte. Du kan når som helst forlate en funksjon ved å holde den firkantede Cancel [✕]-knappen nede i ett sekund for å gå tilbake til hovedmenyen. Hvis du er usikker på hva du skal gjøre, kan du når som helst trykke på den runde Help [?]-knappen for å høre informasjonsguiden.

For å kunne	Aktivitet
Slå på enheten og gå inn i hovedmenyen	Hold nede []
Bla gjennom listen over tilgjengelige apper eller øk/reducer en verdi når du stiller inn f.eks. en tidtaker	Bruk [] og []
Juster volumet	Bruk [] og []
Få tilgang til valgt app. Start eller stopp en funksjon i en app	Trykk kort på []
Start en alternativ handling for en app	Trykk lenge på []
Gå tilbake til et tidligere trinn eller avbryt en pågående aktivitet uten å forlate appen	Trykk kort på []
Avbryt all aktivitet og gå tilbake til standardtilstand	Trykk lenge på []
Få veiledning om en bestemt funksjon eller et bestemt tilbehør	Trykk på []
Avvis popup-vinduer som timer eller alarmutløp	Trykk kort på [] eller []
Lås og lås opp tastaturet	Hold nede [] og klikk [] deretter. Slipp opp []

Innebygd funksjonalitet

Standardfunksjonene til IKONN er tilgjengelige rett etter at du har slått på enheten. Blant disse er et **opplæringsprogram** som hjelper deg med å bli kjent med hvordan du bruker produktet.

Det anbefales at du lytter til opplæringsprogrammet for å få en oversikt over kontrollene og funksjonene. Når du har slått på enheten, velger du den ved å trykke én gang på nedoverpiltasten. Når du hører "Training", trykker på handlingsknappen du kort []. Følg stemmeveiledningen, som vil hjelpe deg med å bli bedre kjent med enheten. Opplæringskurset tar ca. 12 minutter å gjennomføre, men du kan bruke så mye tid du vil og gå tilbake til innholdet ved å gå bakover i tid.

NO

I tillegg til treningsprogrammet har du tilgang til følgende funksjoner fra hovedmenyen:

Klokke - Viser gjeldende klokkeslett i **12-timers-, 24-timers- eller analogt format**, sammen med datoen.

Alarml klokke - Gir deg mulighet til å stille inn opptil **fem alarmer**, enten som en engangsalarm eller med gjentakende alternativer for en valgt ukedag eller hver dag.

Tidtager - Gir deg mulighet til å stille inn opptil **tre individuelle tidtakere**, som kan stoppes og startes på nytt etter behov.

Talememo - Gjør det mulig å **spille inn og lagre korte talemeldinger**, som kan fungere som personlige påminnelser.

Legg til nytt produkt - Kobler IKONN Controller til kompatible enheter. For mer informasjon, se avsnittene *Kompatible produkter* og *Legg til et nytt produkt* i bruksanvisningen.

Innstillinger - Gir deg mulighet til å stille inn og tilpasse ulike aspekter ved IKONN Controller. Dette inkluderer:

- Stille inn klokken og velge ønsket **tidsformat**.
- Endre **enhetene** som IKONN gir målinger i.
- Kontrollere **batterinivået** på enheten.
- Justere hvor mye IKONN automatisk gir hjelp i hver funksjon.
- Angi **høyden** din for BMI-måling.
- Tilbakestille enheten for å **fjerne** alle installerte produkter, innstillinger og talememoer.

Lading

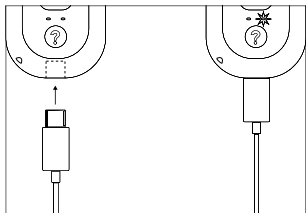

For å lade IKONN Controller plugger du den tynne USB-C-enden av USB-C-kabelen inn i ladeporten på undersiden av enheten. Den andre rektangulære enden (USB-A) kan kobles til en lader eller en datamaskin. IKONN varsler deg når batterinivået begynner å bli lavt og trenger lading. Ladeprogresjonen indikeres av en oransje LED-lampe på tastaturet, som blinker under lading og lyser når ladingen er fullført. Når IKONN er

fulladet, får du muntlig beskjed om dette, og lyset forblir på. Når ladingen er fullført, anbefaler vi at du fjerner IKONN fra ladekabelen. Selv om ladingen ikke er fullført, kan du alltid fjerne kabelen hvis du trenger å bruke enheten.

Mikrofon

IKONN Controller har en -mikrofon på undersiden av enheten, rett under hjelpeknappen. Mikrofonen brukes til å ta opp talememoer eller til å navngi elementer som tidtakere eller alarmer. Alle funksjoner som bruker mikrofonen, krever at du trykker lenge på Action [►]-knappen for å starte opptaket. Under opptak kan du trykke kort på ok for å stoppe og lagre opptaket eller avbryte for å forkaste det.

Plug-in-tilbehør

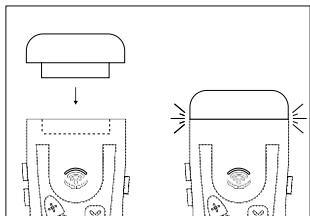

På toppen av enheten finner du den brede, buede **moduldockingsporten** der du kan feste plug-in-tilbehør. Når du kobler til et tilbehør, kan nye funksjoner bli tilgjengelige i menyen, for eksempel en fargesensor eller en lysdetektor. Når du fjerner et tilbehør, vil de tilhørende funksjonene ikke lenger være tilgjengelige. Ta et tilbehør og legg merke til at basen har noen

NO

utstikkende skinner. Disse skinnene glir inn i sporene på undersiden av dokkingporten. Skyv tilbehøret forsiktig inn til du kjenner et klikk. Når du har koblet til tilbehøret, vil du høre en lyd og en melding som angir hvilken modul som er koblet til. Når du fjerner tilbehøret, vil du også høre en melding.



Advarsel: Ikke sett noe annet inn i dokkingporten for tilbehør, da det kan føre til skade på porten eller på enheten. Tving aldri tilbehøret; hvis det ikke glir inn med et lett trykk, er det sannsynligvis opp ned.

Kompatible produkter

I tillegg til å koble til plug-in-tilbehør, kan IKONN også kobles til en lang rekke andre produkter som er merket som **IKONN-kompatible**. Dette utvidede utvalget av enheter inkluderer kjøkkenvekter, badevekter, romtermometre, kjøkkentermometre, målebånd og mer i fremtiden.

For å bruke en av disse funksjonene velger du den fra menyen ved hjelp av knappene Plus [+] og Minus [-] og trykker deretter på Action-knappen [►]. Kontroller at det IKONN-kompatible produktet er slått på, og IKONN vil umiddelbart oppdage det. Hvis du er usikker på hvilke funksjoner som er tilgjengelige for et bestemt produkt, kan du alltid trykke lenge på Hjelp-knappen [?].

Legge til et nytt produkt

For å unngå å presentere unødvendige alternativer, viser IKONN bare produkter du har installert. Hvis du vil installere et nytt produkt, velger du "Legg til produkt" i hovedmenyen. Trykk på Action [►] for å søke etter det, og sørg for at det nye produktet er slått på og i nærheten. Slå bare på ett nytt produkt av samme type om gangen. IKONN finner produktet og spør om du ønsker å installere det. Trykk på Action-knappen for å bekrefte eller Avbryt hvis feil produkt ble funnet, og du må søke etter det nye produktet på nytt. Hvis du ikke finner det nye produktet, må du kontrollere at det har batterier og er slått på. Vær oppmerksom på at noen

produkter kan leveres med batterier, før produktetforhåndsinstallert og i så fall må du kanskje trekke ut den lille isolerende plastfliken du bruker.

Du trenger bare å utføre denne installasjonshandlingen én gang med et nytt produkt. Etter at du har gjort det, vil det bli lagt til i listen over alternativer i hovedmenyen, og du kan velge det fra menyen for å bruke det nye produktet. Du kan installere flere produkter av samme type på kontrolleren, og du kan også installere det samme produktet på flere IKONN-kontrollere hvis du deler det med andre.

Hodetelefontilkobling

3,5 mm-lydkontakten for hodetelefoner er plassert på undersiden av enheten, i nærheten av USB-C-ladekontakten. Hvis du kobler til hodetelefoner, omdirigeres lyden fra høyttaleren til hodetelefonene, så hvis du ikke hører noen lyd fra høyttaleren, må du sjekke om hodetelefonene er tilkoblet. Denne versjonen av IKONN støtter bare 3,5 mm lydkontakter, og hodetelefoner med andre plugger, for eksempel fra tidlige iPhone-modeller, er ikke kompatible. Unngå å lytte på unødvendig høyt volum. Vær oppmerksom på at kontrolleren ikke kan drive hodetelefoner med svært høy impedans.

Nøkkelbånd



Advarsel: IKONN-kontrolleren har et lite hull i kabinettet som gjør det mulig å montere en hals- eller håndleddsline. Hvis du velger å montere din egen snor, må du forsikre deg om at den har en sikkerhetsbryterfunksjon, slik at du unngår alvorlige personskader hvis snoren plutselig blir trukket i en ulykke.

Mobilapp

Selv om IKONN er designet for å fungere som en enhet, frittstående anbefales det at du bruker den sammen med den dedikerte IKONN Update-smarttelefonappen for å maksimere kapasiteten.

NO

Denne appen kobles til IKONN og gir tilgang til systemoppdateringer, muligheten til å endre stemmer samt **tilleggsfunksjoner** og **personaliseringsalternativer** som passer til dine preferanser. Appen synkroniserer også IKONN-systemets tid med tiden i telefonnettverket, noe som gir mulighet for svært presis tidsinnstilling.

Last ned

Last ned **IKONN Update-appen** som er tilgjengelig i App Store®, og følg instruksjonene på skjermen for å koble deg til IKONN.

Oppsett

Åpne appen og følg instruksjonene for å koble til IKONN-enheten din, som skal være plassert i nærheten av telefonen.

Merk at IKONN må være koblet til en lader med en kabel for å kunne opprette forbindelse med telefonappen.

Når det blir bedt om tilkobling, begynner den venstre blå LED-lampen på IKONN å **blinke**, og du blir bedt av både IKONN-enheten og appen om å godkjenne tilkoblingen. Når du har godkjent forespørselen ved hjelp av IKONN, vil lampen lyse konstant.

Tips og feilsøking

Du finner en liste over løsninger på de vanligste problemene på:

ikonn.info/no/products/ikonn-controller

Hvis du opplever problemer med å bruke produktet, ber vi deg kontakte forhandleren der du kjøpte det. Hvis du ikke får kontakt med dem, kan du kontakte produsenten på:

ikonn.info/no/support

Advarsler, håndtering og sikkerhet



Advarsel: Les all sikkerhetsinformasjonen nedenfor før du bruker IKONN, og ta vare på denne bruksanvisningen for fremtidig bruk. Som med alle elektroniske produkter kan manglende overholdelse av sikkerhetsinstruksjonene føre til brann, elektrisk støt eller andre personskader, samt skade på IKONN eller annen eiendom.

Generell sikkerhet og håndtering

Denne -enheten skal brukes i samsvar med tiltenkt bruk. IKONN må håndteres med forsiktighet, da den inneholder følsomme elektroniske komponenter. IKONN kan skades hvis den slippes i gulvet, brennes, punkteres eller knuses, eller senkes ned i væske. Se alltid etter synlige tegn på skade. Hvis du finner noen, ta kontakt med forhandleren der du kjøpte produktet. Ikke åpne eller forsøk å reparere IKONN selv, da demontering av enheten kan føre til personskade eller skade på enheten. Ikke bruk en skadet IKONN-enhet.

Lad IKONN med den medfølgende kabelen og adapteren (ekstrautstyr) eller med en annen tredjepartskabel laget for IKONN og kompatible strømadaptere. Bruk av skadede kabler eller ladere, eller lading i nærvær av fuktighet, kan forårsake elektriske feil eller støt. Sørg for at støpselet eller strømledningen er satt helt inn i stikkkontakten. Strømadaptere kan bli varme under normal bruk, og langvarig kontakt kan føre til personskade. Sørg alltid for tilstrekkelig ventilasjon rundt strømadaptere under lading.

Høye lydnivåer kan forårsake hørselsskader. Ikke lytt til lyder med høyt lydnivå over lengre perioder. Bakgrunnsstøy, samt vedvarende eksponering for høye lydnivåer, kan få lyder til å virke roligere enn de faktisk er. Kontroller volumet før du setter noe inn i øret.

Radiofrekvensutslipp fra IKONN kan påvirke driften av annet elektronisk utstyr negativt. IKONN sender ikke ut radiofrekvenser når den er i grunntilstand og fungerer som klokke eller vekkerklokke, men den bruker radiofunksjonalitet for å annonsere sin tilstedeværelse når en

NO

ladekabel er satt inn. Ikke lad IKONN eller bruk den sammen med kompatible produkter i sensitive områder, for eksempel i et fly under flyging.

Unngå å bruke for mye trykk eller bøye enheten. Tving aldri en kontakt inn i en port eller bruk for mye trykk på knappene. Hvis kontakten og porten ikke passer sammen uten problemer, må du se etter hindringer, kontrollere at kontakten passer til porten og at kontakten er riktig plassert i forhold til porten.

Ikke bruk apparatet på steder som er varme, fuktige, svært støvete, der insekter kan komme inn, der det kan utsettes for mekaniske vibrasjoner, i nærheten av brennbare gjenstander og i rom med røyk eller damp. Unngå å la den stå i sollys i for eksempel en varm bil.

IKONN må kun brukes i akseptable temperaturer. IKONNs temperaturområde for bruk og oppbevaring er angitt i avsnittet *Tekniske spesifikasjoner*. Bruk utenfor dette området kan føre til skade og forkortet batterilevetid. Unngå å utsette IKONN for dramatiske endringer i temperatur eller luftfuktighet. Det er normalt at IKONN føles litt varm under lading eller ved langvarig bruk.

Sørg for at IKONN alltid er tørr. Ikke bruk enheten når hendene dine er våte. IKONN skal ikke utsettes for drypp eller sprut. For å rengjøre IKONN må du koble fra alle kabler, slå den av og bruke en myk, lett fuktig, lofri klut. Unngå bruk av alkohol eller sterke slipende rengjøringsmidler. Unngå å få fuktighet inn i åpninger.

Hvis du har medisinske tilstander som du tror kan påvirkes av IKONN, bør du rådføre deg med legen din før du bruker IKONN.

Batterier

Ikke prøv å skifte ut batteriet i IKONN selv. IKONN-batteriet skal kun skiftes ut av en autorisert serviceleverandør, og må resirkuleres eller kastes separat fra husholdningsavfallet.

Ikke brenn eller utsett batteriene for høye temperaturer, da dette kan føre til eksplosjoner. Ikke tukl med batterier eller celler på noen måte.

Hvis IKONN-produktet blir ødelagt ved et uhell, må du legge det i en lukket plastpose før du transporterer det noe sted.

Sikkerhet

Enheten lagrer ikke personlige identifikatorer. Den bruker sterke maskinvare- og IT-sikkerhetstiltak, inkludert kryptering og autentisering, for å beskytte mot uautorisert tilgang og avlytting av data. Tilkoblinger er begrenset til pålitelige nettverk, noe som sørger for sikker og pålitelig drift.

Tekniske spesifikasjoner

Modell	IKONN-1	Dimensjoner	120x65x15 mm
Vekt	83g	RF TX-effekt	Max 12dBm
Strømforsyning	Lithium-ion-batteri (ikke utskiftbart)	Overføringsfrekvensområde	RF: ISM, 2,400 - 2,4835 GHz
Batteriets levetid	300 ladesykluser eller 36 måneder	Ladespenning/strøm	4,9V-5,1V, 500 mA
Transporttemperatur	fra 10 C° til 40 C°	Arbeidstemperatur	fra 5 C° til 40 C°
Transportfuktighet	fra 0% til 85%	Arbeidsfuktighet	fra 0% til 80%
Modulering	DSSS	Forventet levetid	3 år

Tekniske spesifikasjoner kan endres uten forvarsel for å forbedre produktkvaliteten.

Laget i EU.

Support og garanti

Dette produktet er garantert mot defekter i materialer og utførelse i en periode på to år fra den opprinnelige kjøpsdatoen. Denne garantien dekker ikke skader forårsaket av feil bruk,

NO

uhell eller uautoriserte modifikasjoner. For deler som er utsatt for slitasje, inkludert batteriet, er garantien ett år. Vennligst oppbevar kjøpsbeviset.

Avhending av elektroniske apparater



Produktet og/eller batteriene skal kastes separat fra husholdningsavfallet. Når levetid er utløpt, må du sørge for at celler, batterier eller akkumulatører kastes på riktig måte ved å levere dem til et innsamlingssted som er utpekt av lokale myndigheter. Forbrukerne oppfordres til å ta kontakt med lokale myndigheter eller forhandleren for å få veiledning om korrekt avhending av gamle maskiner og tilhørende batterier. I EU er disse reglene regulert av direktiv 2012/19/EU (Avfall fra elektrisk og elektronisk utstyr).

Opphavsrett

Unwired Things ApS beholder de immaterielle rettighetene til innholdet i dette dokumentet og all maskinvaredesign, lydinnhold og programvarefunksjonalitet som finnes i IKONN-produktet. Alle rettigheter forbeholdes. Uautorisert reproduksjon, distribusjon eller bruk av deler av dette dokumentet og produktet kan være i strid med gjeldende lover og kan føre til sivile og strafferettslige sanksjoner. IKONN er et registrert varemerke som tilhører Unwired Things. Alle rettigheter forbeholdt.

©Unwired Things 2024

Erklæring om samsvar

Produsenten, Unwired Things, erklærer at IKONN-1-enheten er i samsvar med radioutstyrsdirektivet 2014/53/EU. Den fullstendige teksten til EU-samsvarserklæringen er tilgjengelig på nettet: ikonn.info/no/conformity

Förord

Gratulerar till köpet av din IKONN® Controller.

Denna bruksanvisning fungerar som en guide till effektiv och säker användning av produkten. Läs igenom denna information noggrant innan du använder produkten och spara den för framtida bruk.

Beskrivning av produkten och avsett ändamål

IKONN Controller är utformad för universell användning och erbjuder förbättrad tillgänglighet och större oberoende för personer med nedsatt syn. IKONN är fullmatad med funktioner som datum och tid, timers, larm och röstmemon och kan anslutas sömlöst till en mängd olika kompatibla hushållsapparater. Den fungerar både som fjärrkontroll och audioguide och säkerställer att alla, även de som inte kan förlita sig på en skärm, enkelt kan komma åt viktig information och kontroller. IKONN Controller har ett antal inbyggda funktioner, bland annat klocka, timers, larm och röstmemon. Dessutom den kan anslutas till en rad olika kompatibla hushållsprodukter för att styra dem eller läsa av deras mätvärden.

Före första användning

Packa upp produkten med försiktighet. Allt förpackningsmaterial är återvinningsbart, men du kanske vill behålla förpackningen tills du har försäkrat dig om att IKONN uppfyller dina behov. När du har tagit ut produkten ur förpackningen ska du kontrollera att alla delar och komponenter finns med och är i gott skick. Om något saknas, kontakta den återförsäljare som du köpte produkten av.



Varning för skador: För att undvika personskador eller skador på produkten, läs avsnittet Hantering och säkerhet innan du använder produkten för första gången.

Delar och komponenter

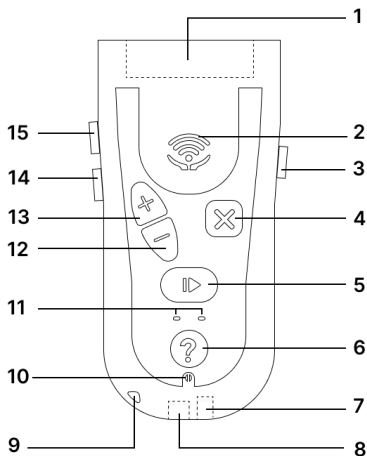

Föremål	Symbol
1	Port för tillbehör
2	Ljudhögaltalare
3	Strömknapp []
4	Avbryt-knappen []
5	Åtgärdsknapp []
6	Hjälpknapp []
7	Uttag för ljudport
8	Port för laddning
9	Hållare för nyckelband
10	Mikrofon
11	Lysdioder
12	Minusknapp []
13	Plusknapp []
14	Volym ned-knappen []
15	Volym upp-knapp []

Drift

Kom igång med arbetet

För att slå på Controller, leta upp den enda knappen på enhetens högra sida och håll den intryckt i två sekunder. Du hör ett pip när styrenheten startar, följt av en hälsning när den är redo att interagera. För att stänga av enheten håller du ned samma knapp i två sekunder.

Din enhet kan behöva laddas före användning, och i så fall ska du använda den medföljande kabeln och läsa avsnittet om *laddning*.















När IKONN har slagits på är den i viloläge och klockfunktionen är vald. Om du trycker kort på OK-knappen hör du tiden. Om du håller OK-knappen intryckt en längre stund och sedan släpper den, hörs datumet istället. På detta sätt kan knapparnas funktion ändras genom att du trycker kortare eller längre tid på dem.

Uttryck	Betydelse
Kort press	Tryck på knappen i ca 0,5 sekunder
Lång tryckning	Tryck på knappen i ca 1 sekund eller mer
Håll ner	Tryck på knappen i mer än 2 sekunder

De funktioner som är tillgängliga på IKONN presenteras i en ljudmeny. Du kan bläddra genom listan med hjälp av pilknapparna Plus [+] och Minus [-]. När du har hittat den funktion du vill använda trycker du på åtgärdsknappen [►] för att välja den, som du också använder för att bekräfta val. Om du trycker på rutan Cancel [✕] går du tillbaka ett steg i en meny eller stoppar den aktuella aktiviteten.

Om du vill ha mer detaljerad information om funktionen kan du trycka länge på hjälpknappen [?] för att få en förklaring av hur du använder funktionen eller tillbehöret. Vissa alternativ är endast tillgängliga om du har anslutit ett specifikt fysiskt tillbehör, t.ex. en färgsensor, eller om du köpt och lagt till en produkt, t.ex. en köksvåg.

Alla funktioner fungerar på ett liknande sätt. Du kan när som helst lämna en funktion genom att hålla den fyrkantiga Cancel [✕]-knappen intryckt i en sekund för att återgå till huvudmenyn. Om du är osäker på vad du ska göra kan du när som helst trycka på den runda knappen Help [?] för att lyssna på informationsguiden.

För att kunna	Aktivitet
Slå på enheten och gå till huvudmenyn	Håll ned []
Bläddra igenom listan över tillgängliga appar eller öka/minska ett värde när du ställer in t.ex. en timer	Använd [] och []
Justera volymen	Använd [] och []
Öppna vald app. Starta eller stoppa en funktion i en app	Tryck kort på []
Starta en alternativ åtgärd för en app	Tryck länge på []
Återgå till ett tidigare steg eller avbryt en pågående aktivitet utan att lämna appen	Tryck kort på []
Få vägledning om tillgängliga knappfunktioner	Tryck kort på []
Få vägledning om en viss funktion eller ett visst tillbehör	Tryck på []
Avfärda popup-fönster som timer eller larm som löper ut	Tryck kort på [] eller []
Låsa och låsa upp knappsatsen	Håll ned [] och klicka [] sedan. Släpp []

Byggd funktionalitet

Standardfunktionerna för IKONN är tillgängliga direkt efter att du har slagit på enheten. Bland dessa finns ett **utbildningsprogram** som hjälper dig att bekanta dig med hur du använder produkten.

Vi rekommenderar att du lyssnar på utbildningsprogrammet för att få en överblick över reglage och funktioner.

När slagit på enheten du att trycka en gång på nedåtpilen När du hör harväljer du genom "Training" trycker på på åtgärdsknappen du kort []. Följ röstguiden, som hjälper dig att bli mer bekant med enheten. Utbildningen tar ca 12 minuter att genomföra, men du kan ta så lång tid du vill och gå tillbaka till genom att gå bakåt tiden.

Förutom träningsprogrammet har du tillgång till följande funktioner via huvudmenyn:

Klocka - Visar aktuell tid i **12-timmars-, 24-timmars- eller analogt format** samt datum.

Väckarklocka - Gör det möjligt att ställa in upp till **fem larm**, antingen som engångsvarning eller med återkommande alternativ för en vald veckodag eller varje dag.

Timer - låter dig ställa in upp till **tre individuella timers** som kan stoppas och startas om efter behov.

Voice Memo - Gör det möjligt att **spela in och lagra korta röstmeddelanden** som kan fungera som personliga påminnelser.

Lägg till ny produkt - ansluter din IKONN Controller till kompatibla enheter. Mer information finns i avsnitten *Kompatibla produkter* och *Lägga till en ny produkt* i handboken.

Inställningar - Gör att du kan ställa in och anpassa olika aspekter av din IKONN Controller. Detta inkluderar:

- Ställa in klockan och välja önskat **tidsformat**.
- Ändra de **enheter** som IKONN ger mätningar i.
- Kontrollera enhetens **batterinivå**.
- Justera hur mycket IKONN automatiskt ger hjälp i varje funktion.
- Ange din **längd** för BMI-mätning.
- Återställer enheten för att **ta bort** alla installerade produkter, inställningar och röstmemon.

Laddning

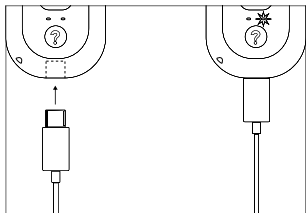

För att ladda IKONN Controller ansluter du den tunna USB-C-änden av USB-C-kabeln till laddningsporten på enhetens undersida. Den andra rektangulära änden (USB-A) kan anslutas till en laddare eller en dator. IKONN meddelar dig när batteriet börjar bli svagt och behöver laddas. Laddningsförloppet indikeras av en orange LED-lampa på knappsetsen som blinkar under laddningen och lyser när laddningen är klar. När IKONN är fulladdad

meddelas detta muntligt och lampan fortsätter att lysa. När laddningen är klar rekommenderar vi att du tar bort IKONN från laddningskabeln. Även om laddningen inte är klar kan du alltid ta bort kabeln om du behöver använda din enhet.

Mikrofonen

IKONN Controller innehåller en -mikrofon på enhetens undersida, precis under hjälpknappen. Mikrofonen används när du spelar in röstmemor eller för att namnge t.ex. timers eller alarm. Alla funktioner som använder mikrofonen kräver att du trycker länge på Action [►]-knappen för att starta inspelningen. Under inspelningen kan du trycka kort på ok för att stoppa och spara inspelningen eller avbryta för att förkasta den.

Plug-in tillbehör

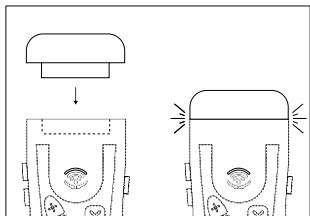

Längst upp på enheten hittar du den breda, böjda **dockningsporten** för moduler där du kan ansluta plug-in-tillbehör. När du ansluter ett tillbehör kan nya funktioner bli tillgängliga i menyn, t.ex. en färgsensor eller en ljusdetektor. När du tar bort ett tillbehör är de tillhörande funktionerna inte längre tillgängliga. Ta ett tillbehör och lägg märke till att basen har några

utskjutande skenor. Dessa skenor glider in i spåren på den nedre ytan av dockningsporten. Tryck försiktigt in tillbehöret tills du känner ett klick. När du har anslutit tillbehöret hör du ett ljud och ett meddelande som anger vilken modul som har anslutits. När du tar bort tillbehöret hörs också ett meddelande.



Varning för detta: För inte in något annat i dockningsporten för tillbehör, eftersom det kan orsaka skador på porten eller på enheten. Tvinga aldrig in tillbehöret; om det inte glider in med ett lätt tryck är det förmodligen upp och ner.

Kompatibla produkter

Förutom att ansluta till plug-in-tillbehör kan IKONN också anslutas till ett brett utbud av andra produkter som är märkta som **IKONN-kompatibla**. Detta utökade sortiment av enheter omfattar köksvågar, badrumsvågar, rumstermometrar, kökstermometrar, måttband och mer i framtiden.

För att använda en av dessa funktioner väljer du den i menyn med hjälp av knapparna Plus [+] och Minus [-] och trycker sedan på knappen Action [►]. Kontrollera att den IKONN-kompatibla produkten är påslagen, så att IKONN omedelbart kan upptäcka den. Om du är osäker på vilka funktioner som är tillgängliga för en viss produkt kan du alltid trycka länge på knappen Help [?].

Lägga till en ny produkt

För att undvika onödiga alternativ listar IKONN endast produkter som du har installerat. Om du vill installera en ny produkt väljer du "Lägg till produkt" i huvudmenyn. Tryck på Action [►] för att söka efter den och se till att den nya produkten är påslagen och i närheten. Slå bara på en ny produkt av samma typ åt gången. IKONN lokaliserar produkten och frågar om du vill installera produkten. Tryck på knappen Action för att bekräfta eller Cancel om fel produkt hittades och du måste göra en ny sökning efter den nya produkten. Om du inte hittar den nya

SV

produkten ska du kontrollera att den har batterier och är påslagen. Observera att vissa produkter kan levereras med batterier, förinstallerade och i så fall kan du behöva dra ut den lilla isoleringsfliken av plast före användning.

Du behöver bara utföra den här installationsåtgärden en gång för en ny produkt. När du har gjort det läggs det till i listan över alternativ i huvudmenyn och du kan välja det från menyn för att använda din nya produkt. Du kan installera flera produkter av samma typ på styrenheten och du kan också installera samma produkt på flera IKONN-styrenheter om du delar den med andra.

Headsetanslutning

3,5 mm ljuduttaget för hörlurar finns på enhetens nedre kant, nära USB-C-laddningskontakten. Om du ansluter hörlurar omdirigeras ljudet från högtalaren till hörlurarna, så om inget ljud hörs från högtalaren bör du kontrollera om hörlurarna är anslutna. Den här versionen av IKONN stöder endast 3,5 mm ljuduttag, och hörlurar med andra pluggar, t.ex. från tidiga iPhone-modeller, är inte kompatibla. Undvik att lyssna på onödigt höga volymer. Observera att Controller inte kan driva hörlurar med mycket hög impedans.

Nyckelband



Varning för detta: IKONN-styrenheten har ett litet hål i höljet som gör det möjligt att montera ett nyckelband för hals eller handled. Om du väljer att montera ett eget nyckelband måste du se till att det har en säkerhetsbrytfunktion för att undvika allvarliga skador om nyckelbandet plötsligt dras ut vid en olycka.

Mobil app

Även om IKONN är utformad för att fungera som en fristående enhet när den levereras, rekommenderar vi att du använder den tillsammans med den dedikerade smartphone-appen IKONN Update för att maximera dess kapacitet.

Smartphone-appen ansluter till IKONN och ger tillgång till systemuppdateringar, möjlighet att byta röst samt **ytterligare funktioner** och **anpassningsalternativ** som passar dina önskemål. Appen synkroniserar också IKONN-systemets tid med telefonnätverkets tid, vilket möjliggör en mycket exakt tidsinställning.

Nedladdningar

Ladda ner **appen IKONN Update**, som finns i App Store®, och följ instruktionerna på skärmen för att ansluta till IKONN.

Inställning

Öppna appen och följ instruktionerna för att ansluta till din IKONN-enhet, som ska finnas i närheten av telefonen.

Observera att IKONN måste vara ansluten till en laddare med en kabel för att en anslutning till telefonappen ska kunna upprättas.

När anslutningen begärs börjar den vänstra blå LED-lampan på IKONN att **blinka** och du uppmanas av både IKONN-enheten och appen att godkänna anslutningen. Lampan lyser med fast sken när du har godkänt begäran med IKONN.

Tips och felsökning

Du hittar en lista med lösningar på de vanligaste problemen på:

ikonn.info/sv/products/ikonn-controller

Om du upplever problem med att använda produkten ska du kontakta återförsäljaren där du köpte den. Om du inte kan komma i kontakt med dem, kontakta tillverkaren på:

ikonn.info/sv/support

Varningar, hantering och säkerhet



Varning för fel: Läs all säkerhetsinformation nedan innan du använder IKONN och spara denna bruksanvisning för framtida bruk. Som med alla elektroniska produkter kan underlåtenhet att följa säkerhetsanvisningarna leda till brand, elektriska stötar eller andra personsador, samt skada på IKONN eller annan egendom.

Allmän säkerhet och hantering

Denna enhet ska användas i enlighet med avsedd användning. Hantera IKONN varsamt, eftersom den innehåller känsliga elektroniska komponenter. IKONN kan skadas om den tappas, bränns, punkteras eller krossas, eller nedsänks i vätska. Kontrollera alltid om det finns synliga tecken på skador. Om du hittar några, kontakta återförsäljaren som du köpte produkten av. Öppna inte eller försök inte reparera IKONN själv, eftersom demontering av enheten kan orsaka skada på dig eller skada enheten. Använd inte en skadad IKONN-enhet.

Ladda IKONN med den medföljande kabeln och valfri adapter eller annan kabel från tredje part som är avsedd för IKONN och kompatibla nätadapterar. Användning av skadade kablar eller laddare, eller laddning i närvaro av fukt, kan orsaka elektriska fel eller stötar. Se till att nätkontakten eller nätkabeln är helt inkopplad i ett eluttag. Nätadapterar kan bli varma vid normal användning och långvarig kontakt kan orsaka skador. Se alltid till att det finns tillräcklig ventilation runt nätadaptern under laddning.

Höga ljudvolymen kan orsaka hörselskador. Lyssna inte på ljud med hög volym under längre perioder. Bakgrundsljud och kontinuerlig exponering för höga volymnivåer kan få ljud att verka tystare än de faktiskt är. Kontrollera volymen innan du stoppar in något i örat.

Radiofrekvensutsläpp från IKONN kan påverka driften av annan elektronisk utrustning negativt. IKONN sänder inte ut några radiofrekvenser när den är i sitt grundläge och fungerar som en klocka eller väckarklocka, men den använder radiofunktionalitet för att visa att den

finns när en laddningskabel är inkopplad. Ladda inte IKONN eller använd den med kompatibla produkter i känsliga områden, t.ex. ett flygplan under flygning.

Undvik att utöva överdrivet tryck eller böja enheten. Tvinga aldrig in en kontakt i en port eller tryck för hårt på knapparna. Om kontakten och porten inte kan anslutas med rimlig lätthet, kontrollera om det finns hinder, se till att kontakten matchar porten och att kontakten är korrekt placerad i förhållande till porten.

Använd inte enheten på platser som är varma, fuktiga, överdrivet dammiga, där insekter kan komma in, där den kan utsättas för mekanisk vibration, nära brandfarliga föremål och i rum med rök eller ånga. Undvik att lämna den i solljus i t.ex. en varm bil.

Använd IKONN endast i acceptabla temperaturer. IKONN:s temperaturintervall för användning och förvaring anges i avsnittet *Tekniska specifikationer*. Användning utanför detta intervall kan leda till skador och förkortad batteritid. Undvik att utsätta IKONN för kraftiga förändringar i temperatur eller luftfuktighet. Det är normalt att IKONN känns något varm när den laddas eller vid långvarig användning.

Se till att IKONN hela tiden är torr. Använd inte enheten när dina händer är våta. IKONN får inte utsättas för dropp eller stänk. För att rengöra IKONN ska du dra ut alla kablar, stänga av den och använda en mjuk, lätt fuktad, luddfri trasa. Undvik att använda alkohol eller starka, slipande rengöringsmedel. Undvik att få in fukt i öppningar.

Om du har medicinska tillstånd som du tror kan påverkas av IKONN ska du rådgöra med din läkare innan du använder IKONN.

Batterier

Försök inte att byta ut batteriet i IKONN själv. IKONN-batteriet får endast bytas ut av en auktoriserad serviceleverantör och måste återvinnas eller kasseras separat från hushållsavfall.

Bränn inte eller utsätt inte batterierna för höga temperaturer, eftersom detta kan leda till explosioner. Gör inga ingrepp i batterier eller celler på något sätt.

SV

Om din IKONN-produkt skulle förstöras av en olyckshändelse ska du lägga den i en förseglad plastpåse innan du transporterar den någonstans.

Säkerhet

Enheten lagrar inte personliga identifierare. Den använder starka säkerhetsåtgärder för hårdvara och IT, inklusive kryptering och autentisering, för att skydda mot obehörig åtkomst och avlyssning av data. Anslutningar är begränsade till betrodda nätverk, vilket garanterar säker och tillförlitlig drift.

Tekniska specifikationer

Modell	IKONN-1	Mått och dimensioner	120x65x15 mm
Vikt	83g	RF TX-effekt	Max 12dBm
Strömförsörjning	Lithium-jon-batteri (ej löstagbart)	Frekvensområde för överföring	RF: ISM, 2,400 - 2,4835 GHz
Batteriets livslängd	300 laddningscykler eller 36 månader	Laddningsspänning /ström	4,9V-5,1V, 500 mA
Transport temperatur	från 10 C° till 40 C°	Arbetstemperatur	från 5 C° till 40 C°
Luftfuktighet vid transport	från 0% till 85%	Arbetande luftfuktighet	från 0% till 85%
Modulering	DSSS	Förväntad livslängd	3 år

Tekniska specifikationer kan ändras utan föregående meddelande för att förbättra produktkvaliteten.

Tillverkad i EU.

Support och garanti

Denna produkt garanteras mot defekter i material och utförande under en period av två år från det ursprungliga inköpsdatumet. Garantin täcker inte skador som orsakats av felaktig användning, olyckshändelser eller obehöriga ändringar. För delar som utsätts för slitage, inklusive batteriet, är garantin ett år. Behåll ditt inköpsbevis.

Avfallshantering av elektroniska apparater



Produkten och/eller batterierna ska kasseras separat från hushållsavfall. När produkten operational har tjänat ut ska du se till att celler, batterier och ackumulatörer kasseras på rätt sätt genom att lämna dem till en insamlingsplats som anvisas av lokala myndigheter. Konsumenterna uppmanas att kontakta sina lokala myndigheter eller återförsäljaren för att få vägledning om hur gamla maskiner och tillhörande batterier ska kasseras på rätt sätt. I EU styrs dessa regler av direktiv 2012/19/EU (avfall som utgörs av eller innehåller elektrisk och elektronisk utrustning).

Upphovsrätt

Unwired Things ApS behåller de immateriella rättigheterna för innehållet i detta dokument och all hårdvarudesign, ljudinnehåll och programvarufunktionalitet i IKONN-produkten. Alla rättigheter förbehålls. Otillåten reproduktion, distribution eller användning av någon del av detta dokument och denna produkt kan strida mot gällande lagar och kan leda till civilrättsliga och straffrättsliga påföljder. IKONN är ett registrerat varumärke som tillhör Unwired Things. Alla rättigheter reserverade.

©Uppkopplade saker 2024

Försäkran om överensstämmelse

Tillverkaren, Unwired Things, försäkrar att IKONN-1-enheten överensstämmer med radioutrustningsdirektivet 2014/53/EU. Den fullständiga texten till EU-försäkran om överensstämmelse finns tillgänglig online: ikonn.info/sv/conformity

Esipuhe

Onnittelut IKONN® -ohjaimen ostamisesta.

Tämä käyttöohje toimii oppaana tuotteen tehokkaaseen ja turvalliseen käyttöön. Lue nämä tiedot huolellisesti ennen tuotteen käyttöä ja säilytä tämä asiakirja myöhempiä käyttöä varten.

Laitteen kuvaus ja käyttötarkoitus

IKONN-ohjain on suunniteltu yleiskäyttöön, ja se tarjoaa paremman saavutettavuuden ja itsenäisyyden niille, joilla on heikentynyt näkö. IKONN-ohjain on täynnä ominaisuuksia, kuten päiväys ja kellonaika, ajastimet, hälytykset ja äänimuistiinpanot, ja se yhdistyy saumattomasti useisiin yhteensopiviin kodin laitteisiin. Se toimii sekä kaukosäätimenä että äänioppaana, joten kaikki, myös ne, jotka eivät pysty luottamaan näyttöön, voivat helposti käyttää olennaisia tietoja ja hallintalaitteita.

IKONN-ohjain sisältää useita sisäänrakennettuja toimintoja, kuten kellon, ajastimet, hälytykset ja äänimuistutukset. Lisäksi se voi muodostaa yhteyden useisiin yhteensopiviin kotitaloustuotteisiin ja ohjata niitä tai lukea niiden mittaustuloksia.

Ennen ensimmäistä käyttöä

Pura tuote pakkauksesta varovasti. Kaikki pakkausmateriaalit ovat kierrätettäviä, mutta voit kuitenkin säilyttää pakkauksen, kunnes olet vakuuttunut siitä, että IKONN vastaa tarpeitasi.

Kun olet ottanut tuotteen pakkauksesta, varmista, että kaikki osat ja komponentit ovat tallella ja hyvässä kunnossa. Jos osia puuttuu, ota yhteyttä jälleenmyyjään, jolta ostit tuotteen.



Varoitus: Lue kohta Käsittely ja turvallisuus, ennen kuin käytät tuotetta ensimmäistä kertaa.

Osat ja komponentit

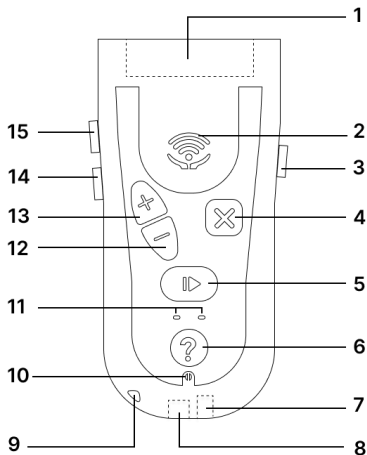

Kohde	Symboli
1	Lisälaitteportti
2	Äänikaiutin
3	Virtapainike []
4	Peruuta-painike []
5	Toimintopainike []
6	Ohje-painike []
7	Ääniliitäntäportti
8	Latausportti
9	Lanyardin pidike
10	Mikrofoni
11	LEDit
12	Miinuspainike []
13	Plus-painike []
14	Äänenvoimakkuuden vähennyspainike []
15	Äänenvoimakkuuden nostopainike []

Operaatio

Aloita

Kun haluat kytkeä ohjaimen päälle, etsi laitteen oikealla puolella oleva yksittäinen painike ja pidä sitä alhaalla kahden sekunnin ajan. Kuulet äänimerkin, kun ohjain käynnistyy, ja sen jälkeen tervehdyksen, kun se on valmis vuorovaikutukseen.

Voit sammuttaa laitteen pitämällä samaa painiketta alhaalla kahden sekunnin ajan. Laite on ehkä ladattava ennen käyttöä, jolloin sinun on käytettävä mukana toimitettua kaapelia, katso kohta *Lataaminen*.













Virran kytkemisen jälkeen IKONN on joutokäyntitilassa, ja kellotoiminto on valittuna. Jos painat OK-painiketta lyhyesti, kuulet kellonajan. Jos pidät OK-painiketta painettuna pidempään ja vapautat sen, kuulet sen sijaan päivämäärän. Tällä tavoin painikkeita lyhyemmän tai pidemmän aikaa painamalla voit muuttaa niiden toimintoa.

Ilmaisu	Merkitys
Lyhyt lehdistö	Paina painiketta noin 0,5 sekunnin ajan
Pitkä painallus	Painikkeen painaminen noin 1 sekunnin ajan tai pidempään
Pidä alhaalla	Painikkeen painaminen yli 2 sekuntia

IKONNin käytettävissä olevat toiminnot esitetään äänivalikossa. Voit selata luetteloa Plus- [+] ja Minus- [-] nuolipainikkeilla. Kun olet löytänyt haluamasi toiminnon, valitse se painamalla toimintopainiketta [►], jolla voit myös vahvistaa valinnat. Painamalla nelikulmaista Peruuta [✕] siirryt valikon askeleen taaksepäin tai pysäytät nykyisen toiminnon.

Jos haluat yksityiskohtaisempia tietoja toiminnosta, voit painaa pitkään Ohje-painiketta [?] saadaksesi selityksen toiminnon tai lisävarusteen käytöstä. Jotkin vaihtoehdot ovat käytettävissä vain, jos olet kytkenyt tietyn fyysisen lisävarusteen, kuten värianturin, tai ostanut ja lisännyt tuotteen, kuten keittiövaakakupin.

Kaikki toiminnot käyttäytyvät samalla tavalla. Voit milloin tahansa poistua toiminnosta pitämällä neliönmuotoista Cancel [✕]-painiketta painettuna sekunnin ajan, jolloin pääset takaisin -päävalikkoon. Jos et ole missään vaiheessa varma, mitä sinun pitäisi tehdä, voit kuunnella opastavan ohjeen painamalla pyöreää Help [?]-painiketta.

Jotta	Toiminta
Kytke laite päälle ja siirry päävalikkoon	Pidä [] alhaalla
Selaa käytettävissä olevien sovellusten luetteloa tai suurennä/vähennä arvoa, kun asetet esim. ajastinta	Käytä [+] ja [-]
Säädä äänenvoimakkuutta	Käytä [] ja []
Pääse valittuun sovellukseen. Sovelluksen toiminnon käynnistäminen tai lopettaminen	Paina lyhyesti []
Käynnistä sovelluksen vaihtoehtoinen toiminto	Paina pitkään []
Palaa edelliseen vaiheeseen tai peruuta nykyinen toiminto poistumatta sovelluksesta	Paina lyhyesti []
Peruuta kaikki toiminnot ja palaa oletustilaan	Paina pitkään []
Saada ohjeita tiettyyn toimintoon tai lisävarusteeseen	Paina []
Ponnahdusikkunoiden, kuten ajastimen tai hälytyksen päättymisen, poistaminen	Paina lyhyesti [] tai []
Näppäimistön lukitus ja lukituksen avaaminen	Pidä painettuna [] ja napsauta sitten []. Vapauta []

Sisäänrakennettu toiminnallisuus

Oletusarvoiset IKONN-toiminnot ovat käytettävissä heti laitteen käynnistämisen jälkeen. Näiden joukossa on **harjoitusohjelma**, joka auttaa tutustumaan tuotteen käyttöön.

On suositeltavaa, että kuuntelet koulutusohjelman saadaksesi yleiskuvan ohjaimista ja toiminnoista.

Kun olet kytkenyt laitteen päälle, valitse se painamalla nuolinäppäintä alas kerran Kun kuulet "Training", paina Toimintopainiketta lyhyesti []. Seuraa ääniopastusta, joka auttaa sinua tutustumaan laitteeseen paremmin. Koulutus kestää noin 12 minuuttia, mutta voit käyttää aikaa niin paljon kuin haluat ja palata sisältöön astumalla taaksepäin.

Koulutusohjelman lisäksi päävalikosta pääset käyttämään seuraavia toimintoja:

Kello - Ilmoittaa nykyisen kellonajan **12-tunnin, 24-tunnin tai analogisessa** muodossa sekä päivämäärän.

Hälytyskello - Voit asettaa enintään **viisi hälytystä**, joko kertakäynnillä tai toistuvilla vaihtoehdoilla valitulle viikonpäivälle tai joka päivä.

Ajastin - Voit asettaa enintään **kolme yksittäistä ajastinta**, jotka voidaan pysäyttää ja käynnistää uudelleen tarpeen mukaan.

Äänimuistio - Mahdollistaa **lyhyiden ääniviestien nauhoittamisen ja tallentamisen**, jotka voivat toimia henkilökohtaisina muistutuksina.

Lisää uusi tuote - Yhdistää IKONN-ohjaimen yhteensopiviin laitteisiin. Lisätietoja on käyttöoppaan kohdissa *Yhteensopivat tuotteet* ja *Uuden tuotteen lisääminen*.

Asetukset - Mahdollistaa IKONN Controller -ohjaimen eri ominaisuuksien asettamisen ja mukauttamisen. Tämä sisältää mm:

- Kellon asettaminen ja haluamasi **aikaformaatin** valitseminen .
- **Yksiköiden** muuttaminen, joissa IKONN antaa mittaukset.
- Laitteen **akun varaustason** tarkistaminen.
- Sen säätäminen, kuinka paljon IKONN antaa automaattisesti apua kussakin toiminnossa.
- **Pituuden** määrittäminen BMI-mittausta varten.
- Laitteen nollaaminen kaikkien asennettujen tuotteiden, asetusten ja äänimuistioiden **poistamiseksi**.

Lataus

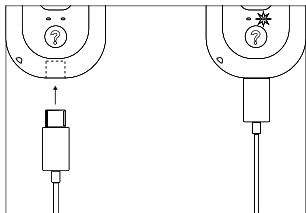

Lataa IKONN Controller -ohjain liittämällä USB-C-kaapelin ohut USB-C-pää laitteen pohjassa olevaan latausporttiin. Toinen suorakulmainen pää (USB-A) voidaan kytkeä laturiin tai tietokoneeseen. IKONN ilmoittaa sinulle, kun sen akku alkaa olla vähissä ja tarvitsee latausta. Latauksen etenemisestä kertoo näppäimistön oranssi LED-valo, joka vilkkuu latauksen aikana ja palaa, kun lataus on valmis. Kun IKONN on ladattu täyteen, se

ilmoittaa sinulle siitä suullisesti ja valo palaa edelleen. Kun lataus on päättynyt, suosittelemme IKONNin irrottamista latauskaapelista. Vaikka lataus ei olisikaan päättynyt, voit aina irrottaa kaapelin, jos haluat käyttää laitetta.

Pistokkeelliset lisävarusteet

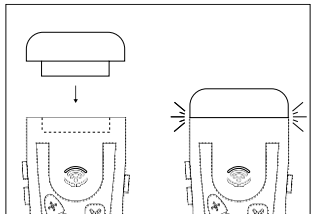

Laitteen yläosassa on leveä kaareva moduulin **telakointiportti**, johon voit kiinnittää -liitännäisiä lisävarusteita. Kun kiinnität lisävarusteen, valikkoon voi tulla uusia toimintoja, kuten värianturi tai valonilmaisim. Kun irrotat lisävarusteen, siihen liittyvät toiminnot eivät ole enää käytettävissä. Ota lisävaruste ja huoma, että alustassa on joitakin ulkonevia kiskoja. Nämä kiskot liukuvat telakointiportin alapinnalla oleviin uriin. Työnnä

lisävarustetta varovasti sisään, kunnes tunnet naksahduksen. Kun olet kytkenyt lisävarusteen, kuulet äänen ja viestin, joka ilmoittaa, mikä moduuli on liitetty. Kun irrotat lisävarusteen, kuulet myös viestin.



Varoitus: Älä aseta mitään muuta tarvikkeiden telakointiporttiin, sillä se voi vahingoittaa porttia tai laitetta. Älä koskaan pakota lisävarustetta väkisin; jos se ei liu'u sisään kevyellä painalluksella, se on todennäköisesti ylösalaisin.

Mikrofoni

IKONN-ohjaimessa on -mikrofoni laitteen pohjassa, aivan apupainikkeen alapuolella. Mikrofonia käytetään äänimuistintipanoja tallennettaessa tai nimettäessä kohteita, kuten ajastimia tai hälytyksiä. Kaikki toiminnot, joissa käytetään mikrofonia, edellyttävät, että painat pitkään toiminto [►]-painiketta aloittaaksesi tallennuksen. Paina tallennuksen aikana ok-painiketta lyhyesti pysäyttääksesi ja tallentaaksesi tallennuksen tai peruuttaaksesi sen hävittääksesi sen.

Yhteensopivat tuotteet

Sen lisäksi, että IKONN on liitettävissä pistorasiaan kytkettäviin lisävarusteisiin, se on liitettävissä myös moniin muihin **IKONN-yhteensopiviksi** merkittyihin tuotteisiin. Tähän laajenevaan laitevalikoimaan kuuluu keittiövaakoja, kylpyhuonevaakoja, huonelämpömittareita, keittiölämpömittareita, mittanauhoja ja tulevaisuudessa lisää. Jos haluat käyttää jotakin näistä toiminnoista, valitse se valikosta Plus- [+] ja Miinus [-]-painikkeilla ja paina sitten toimintopainiketta [►]. Varmista, että IKONN-yhteensopiva tuote on kytketty päälle, ja IKONN havaitsee sen välittömästi. Jos olet epävarma tietyn tuotteen käytettävissä olevista toiminnoista, voit aina painaa pitkään Help-painiketta [?].

Uuden tuotteen lisääminen

Välttääkseen tarpeettomien vaihtoehtojen esittämisen IKONN listaa vain tuotteet, jotka olet asentanut. Jos haluat asentaa uuden tuotteen, valitse päävalikosta kohta "Lisää tuote". Paina Toiminto [►] sen etsimistä varten ja varmista, että uusi tuote on päällä ja lähellä. Ota käyttöön vain yksi uusi samantyyppinen tuote kerrallaan. IKONN etsii tuotteen ja kysyy, haluatko asentaa tuotteen. Vahvasta painamalla Toimintapainiketta tai Peruuta, jos väärä tuote löytyi ja sinun on skannattava uusi tuote uudelleen. Jos et löydä uutta tuotetta, varmista, että siinä on paristot ja että siihen on kytketty virta.

FI

Huomaa, että joihinkin tuotteisiin saattaa olla paristot valmiiksi asennettu, jolloin sinun on ehkä vedettävä pieni muovinen eristyskieleke pois ennen käyttöä. Tämä asennustoiminto on tehtävä vain kerran uuden tuotteen kanssa. Sen jälkeen se lisätään päävalikon vaihtoehtojen luetteloon, ja voit valita sen valikosta, jotta voit käyttää uutta tuotetta. Voit asentaa useita samantyyppisiä tuotteita ohjaimen ja voit myös asentaa saman tuotteen useisiin IKONN-ohjaimiin, jos jaat sen muiden kanssa.

Kuulokeliitäntä

Kuulokkeiden 3,5 mm:n ääniliitäntä sijaitsee laitteen alareunassa, lähellä USB-C-latausliitäntää. Kuulokkeiden kytkeminen ohjaa äänen kaiuttimesta kuulokkeisiin, joten jos kaiuttimesta ei kuulu ääntä, tarkista, että kuulokkeet on kytketty. Tämä IKONN-versio tukee vain 3,5 mm:n ääniliitäntöjä, eivätkä eri pistokkeilla varustetut kuulokkeet, kuten varhaisista iPhone-malleista peräisin olevat kuulokkeet, ole yhteensopivia. Vältä kuuntelemista tarpeettoman suurilla äänenvoimakkuuksilla. Huomaa, että ohjain ei voi ohjata kuulokkeita, joiden impedanssi on hyvin korkea.

Lanyard



Varoitus: IKONN-ohjaimen kotelossa on pieni reikä, johon voidaan kiinnittää kaula- tai rannelenkki. Jos päätät asentaa oman kaulanauhan, varmista, että siinä on turvakatkotoiminto, jotta välttyt vakavilta vammoilta, jos kaulanauha vedetään äkillisesti onnettomuustilanteessa.

Mobiilisovellus

Vaikka IKONN on suunniteltu toimimaan itsenäisenä laitteena, on suositeltavaa käyttää sitä yhdessä IKONN Update -älypuhelinsovelluksen kanssa, jotta sen toiminnot saadaan maksimoitua. Tämä älypuhelinsovellus muodostaa yhteyden IKONNiin ja tarjoaa pääsyn järjestelmäpäivityksiin, mahdollisuuden vaihtaa ääniä sekä **lisäominaisuuksia** ja

personointivaihtoehtoja mieltymystesi mukaan. Sovellus myös synkronoi IKONN-järjestelmän ajan puheliverkon ajan kanssa, mikä mahdollistaa erittäin tarkan ajan asettamisen.

Lataa

Lataa **IKONN Update -sovellus**, joka on saatavilla App Storesta®, ja noudata näytön ohjeita yhteyden muodostamiseksi IKONNiin.

Setup

Avaa sovellus ja noudata ohjeita yhteyden muodostamiseksi IKONN-laitteeseen, jonka pitäisi olla puhelimen lähellä.

Huomaa, että IKONN on liitettävä kaapelilla laturiin, jotta yhteys puhelinsovellukseen voidaan muodostaa.

Kun yhteyttä pyydetään, IKONN-laitteen vasen sininen LED alkaa **vilkkua**, ja sekä IKONN-laite että sovellus pyytävät sinua hyväksymään yhteyden. Valo palaa kiinteänä, kun olet hyväksynyt pyynnön IKONNin avulla.

Vinkkejä ja vianmäärittystä

Löydät luettelon ratkaisuista yleisimpiin ongelmiin osoitteessa:

ikonn.info/fi/products/ikonn-controller

Jos tuotteen käytössä ilmenee ongelmia, olethan yhteydessä jälleenmyyjään, jolta ostit tuotteen. Mikäli et saa yhteyttä, voit ottaa yhteyttä valmistajaan osoitteessa:

ikonn.info/fi/support

Varoitukset, käsittely ja turvallisuus



Varoitus: Lue kaikki alla olevat turvallisuustiedot ennen IKONNin käyttöä ja säilytä tämä käyttöohje myöhempää käyttöä varten. Kuten kaikkien elektronisten tuotteiden cts, turvallisuusohjeiden noudattamatta jättäminen

voi aiheuttaa tulipalon, sähköiskun tai muita vammoja sekä s IKONNin tai muun omaisuuden vahingoittumisen.

Yleinen turvallisuus ja käsittely

Tätä laitetta on käytettävä sen käyttötarkoituksen mukaisesti. Käsittele IKONNia varoen, sillä se sisältää herkkiä elektronisia komponentteja. IKONN voi vahingoittua, jos se pudotetaan, poltetaan, puhkaistaan tai murskataan tai upotetaan nesteeseen. Tarkista aina, onko näkyviä merkkejä vaurioista. Jos löydät sellaisia, ota yhteyttä jälleenmyyjään, jolta ostit tuotteen. Älä avaa tai yritä korjata IKONNia itse, sillä laitteen purkaminen voi aiheuttaa sinulle vammoja tai vahingoittaa laitetta. Älä käytä vahingoittunutta IKONN-laitetta.

Lataa IKONN mukana tulevalla kaapelilla ja valinnaisella sovittimella tai muulla kolmannen osapuolen IKONN-kaapelilla ja yhteensopivilla verkkovirtasovittimilla. Vahingoittuneiden kaapeleiden tai latureiden käyttäminen tai lataaminen kosteuden läsnä ollessa voi aiheuttaa sähkövikoja tai sähköiskuja al. Varmista, että verkkopistoke tai verkkovirtajohto on työnnetty kokonaan pistorasiaan. Verkkolaitteet voivat lämmetä normaalin käytön aikana, ja pitkäaikainen kosketus voi aiheuttaa vammoja. Varmista aina riittävä ilmanvaihto virtalähteiden ympärillä latauksen aikana.

Korkea äänenvoimakkuus voi aiheuttaa kuulovaurioita. Älä kuuntele ääniä suurella äänenvoimakkuudella pitkiä aikoja. Taustamelu sekä jatkuva altistuminen suurille äänenvoimakkuustasoille voi saada äänet tuntumaan hiljaisemmilta kuin ne todellisuudessa ovat. Tarkista äänenvoimakkuus, ennen kuin asetat jotain korvaan.

IKONNin radiotaajuuspäästöt voivat vaikuttaa haitallisesti muiden elektronisten laitteiden toimintaan. IKONN ei lähetä mitään radiotaajuuksia, kun se on perustilassaan ja toimii kellona tai herätyskellona, mutta se käyttää radiotoimintoja ilmoittaakseen läsnäolostaan, kun latauskaapeli on kytketty. Älä lataa IKONNia tai käytä sitä kanssa yhteensopivien tuotteidenherkillä alueilla, kuten lentävässä lentokoneessa.

Vältä liiallista painamista tai laitteen taivuttamista. Älä koskaan työnnä liitintä väkisin porttiin tai paina painikkeita liikaa. Jos liitin ja portti eivät yhdisty kohtuullisen helposti, tarkista, ettei liittimessä ole esteitä, varmista, että liitin sopii porttiin ja että liitin on sijoitettu oikein porttiin nähdessä.

Älä käytä laitetta paikoissa, jotka ovat kuumia, kosteita, liian pölyisiä, joihin voi päästä hyönteisiä, joissa laite voi altistua mekaaniselle tärinälle, syttyvien esineiden läheisyydessä tai tiloissa, joissa on savua tai höyryä. Vältä jättämästä laitetta auringonvaloon esimerkiksi kuumaan autoon.

Käytä IKONNia vain hyväksyttävissä lämpötiloissa. IKONNin työ- ja varastointilämpötila-alue on esitetty kohdassa *Tekniset tiedot*. Käyttö tämän alueen ulkopuolella voi johtaa sen vaurioitumiseen ja akun käyttöiän lyhenemiseen. Vältä altistamista IKONNia voimakkailla lämpötilan tai kosteuden muutoksille. On normaalia, että IKONN tuntuu hieman lämpimältä latauksen aikana tai pitkäaikaisen käytön aikana.

Varmista, että IKONN pysyy aina kuivana. Älä käytä laitetta, kun kätesi ovat märät. IKONNia ei saa altistaa tippumiselle tai roiskeille. Kun haluat puhdistaa IKONNin, irrota kaikki kaapelit, sammuta laite ja käytä pehmeää, hieman kosteaa, nukkaamatonta liinaa. Vältä alkoholin tai koviin hankaavien puhdistusaineiden käyttöä. Vältä kosteuden joutumista aukkoihin.

Jos sinulla on sairauksia, joihin uskot IKONNin voivan vaikuttaa, keskustele lääkärisi kanssa ennen IKONNin käyttöä.

Paristot

Älä yritä vaihtaa IKONNin paristoa itse. IKONNin akun saa vaihtaa vain valtuutettu huoltoliike, ja se on kierrätettävä tai hävitettävä erillään kotitalousjätteestä.

Älä polta akkuja tai altista niitä korkeille lämpötiloille, sillä tämä voi johtaa räjähdyksiin. Älä peukaloi paristoja tai kennoja millään tavalla.

Jos IKONN-tuotteesi tuhoutuu vahingossa, laita se suljettuun muovipussiin ennen kuljetusta.

Turvallisuus

Laitte ei tallenna henkilötunnuksia. Se käyttää vahvoja laitteisto- ja tietoteknisiä turvatoimia, kuten salausta ja todennusta, suojaamaan luvattomalta käytöltä ja tietojen sieppaamiselta. Yhteydet on rajoitettu luotettuihin verkkoihin, mikä takaa turvallisen ja luotettavan toiminnan.

Tekniset tiedot

Malli	IKONN-1	Mitat	120x65x15 mm
Paino	83g	RF TX teho	Max 12dBm
Virtalähde	Lithium-ioniakku (ei-irrotettava).	Lähetystaajuusalue	RF: ISM, 2,400-2,4835 GHz.
Akun käyttöikä	300 latausykliä tai 36 kuukautta	Latausjännite/virta	4,9V-5,1V, 500mA
Liikenne lämpötila	10° C - 40° C	Käyttölämpötila	5° C:sta 40° C:een
Kuljetuskosteus	0 %:sta 85 %:iin	Työkosteus	0 %:sta 85 %:iin
Modulaatio	DSSS	Odotettu käyttöikä	3 vuotta

Tekniset tiedot voivat muuttua ilman ennakoilmoitusta tuotteen laadun parantamiseksi.

Valmistettu osoitteessa EU.

Tuki ja takuu

Tällä tuotteella on takuu materiaali- ja valmistusvirheitä vastaan kahden vuodenalkuperäisestä ostopäivästä alkaen. Tämä takuu ei kata vahinkoja, jotka ovat aiheutuneet väärinkäytöstä, onnettomuudesta tai luvattomista muutoksista. Kulumiselle alttiiden osien, kuten akun, takuu on yksi vuosi. Säilytä ostotodistus.

Elektronisten laitteiden hävittäminen



Tuote ja/tai paristot on hävitettävä erillään kotitalousjätteestä. Kun tuotteen on päättynyt käyttöikä, varmista kennojen, paristojen tai akkujen asianmukainen hävittäminen toimittamalla ne paikallisten viranomaisten osoittamaan keräyspisteeseen. Kuluttajia kehoitetaan ottamaan yhteyttä paikallisiin viranomaisiin tai jälleenmyyjään saadakseen ohjeita vanhojen laitteiden ja niihin liittyvien paristojen oikeasta hävittämisestä. EU:ssa näitä sääntöjä säännellään direktiivillä 2012/19/EU (sähkö- ja elektroniikkalaiteromu).

Tekijänoikeus

Unwired Things ApS pidättää immateriaalioikeudet tämän asiakirjan sisältöön sekä IKONN-tuotteen ohjelmistotoimintoihinlaitteistosuunnitteluun, äänisisältöön ja . Kaikki oikeudet pidätetään. Tämän asiakirjan ja tuotteen minkä tahansa osan luvaton jäljentäminen, jakelu tai käyttö voi rikkoa sovellettavia lakeja ja johtaa siviili- ja rikosoikeudellisiin seuraamuksiin. IKONN on Unwired Thingsin rekisteröity tavaramerkki. Kaikki oikeudet pidätetään.

©Langattomat asiat 2024

Vaatimustenmukaisuusvakuutus

Valmistaja Unwired Things vakuuttaa, että IKONN-1-laite on radiolaitedirektiivin 2014/53/EU mukainen. EU-vaatimustenmukaisuusvakuutuksen koko teksti on saatavilla verkossa: ikonn.info/fi/conformity

IKÖNN



www.ikonn.info



UNWIREDTHINGS

Unwired Things ApS

Symbion Science Park

Fruebjergvej 3, 2100 Copenhagen, Denmark

CVR 4148 9553

www.unwiredthings.com

ikonn-1-nor-001